

# Variations

## de Silhouette---

### **FR**

---

Appareil électronique - Modèle Haut - Standard - Bas - Plinthe  
Notice d'installation et d'utilisation

### **NL**

---

Elektronisch apparaat - Modellen Hoog - Standaard - Laag - Plint  
Installatie en gebruiksvorschriften.

### **D**

---

Elektronisches gerät - Gerätetypen Hochformat - Standardmodell und  
Breiformat - Fussleistenmodell  
Installations und Bedienungsanleitung

### **PL**

---

Elektryczny grzejnik konwektorowy  
Instrukcja obsługi i montażu

### **RUS**

---

КОНВЕКТОРЫ  
Руководство по установке и эксплуатации – Руководство пользователя

### **GB**

---

Electronic convector : Hight, Standard, Low, Plinth  
Documentation for installation and use

### **RC**

---

电暖器：标准型、高型、低型、踢脚型  
安装使用说明书





①



②

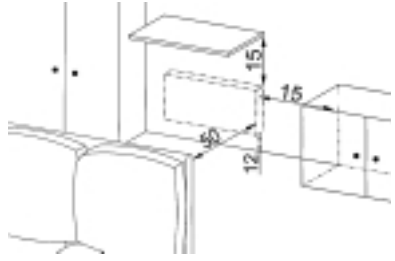

③

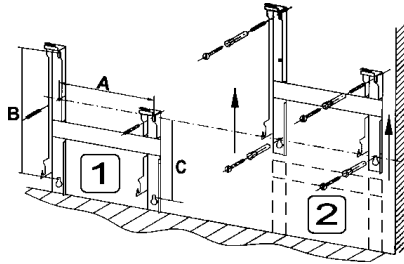

④



Schéma correspondant  
au 500W de la version haut.

Dit schema illustreert  
het hoog model 500W.

Schemat entspricht  
500W der Hoch-Version.

Schemat montażu  
grzejnika 500W  
model wysoki.

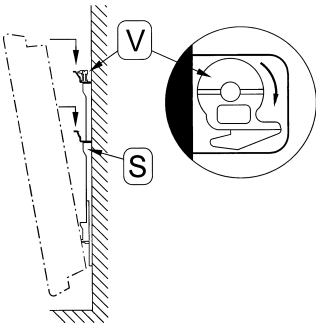
Диаграмма, соответствующая  
высокой модели 500W

图示对应于高型 500W

⑤



⑥

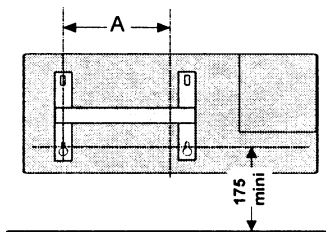

⑦



⑧

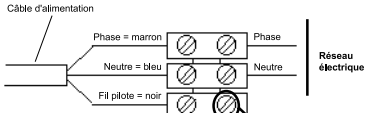

Trois cas possibles

- 1er cas : appareil seul  Appareil non piloté le fil pilote n'est pas relié
- 2ème cas : appareil esclave  Vers appareil avec cassette ou centrale de programmation
- 3ème cas : appareil maître  Vers fil pilote d'un appareil à régulation électronique

FR



3 gevallen mogelijk

- 1 ste geval : apparaat alleen  Niet gestuurd apparaat stuurdraad niet aangesloten
- 2 ste geval : slave-apparaat  Naar apparaat met cassette of programmeringscentrale toe
- 3 ste geval : aansturend apparaat  Naar stuurdraad elektronisch apparaat

NL

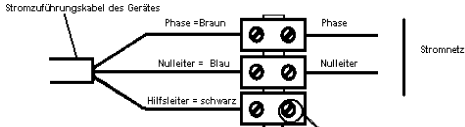

Drei mögliche Fälle

- 1. Fall : Gerät alleine  Nicht gesteuertes Gerät der Hilfsleiter ist nicht anzuschließen
- 2. Fall : Gesteuertes Gerätes  Zum Gerät mit Programm Kamsette oder Programmzentrale
- 3. Fall : Steuergerät  Zum Hilfsleiter eines Gerätes mit elektronischer Regelung

D

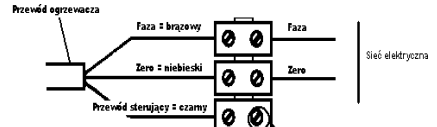

Trzy możliwe rozwiązania

- 1 Rozwiązanie : samo ogrzewacz  Ogrzewacz nie jest sterowany, przewód sterowania nie jest podłączony
- 2 Rozwiązanie : ogrzewacz podporządkowane  Do ogrzewacza z zaprogramowaną kasete lub centralnej programowania
- 3 przypadek : ogrzewacz sterujące  Do przewodu sterującego ogrzewacza z regulacją elektroniczną

PL

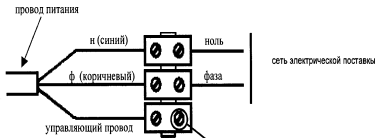

3 по возможности

- 1-й случай: один прибор  прибор неуправляемый, управляющий провод не подсоединен
- 2-ой случай: подчиненный прибор  к прибору с К7 Program (хронокартой) или управляющему узлу
- 3-й случай: Главный аппарат  к контрольному проводу аппарата, имеющего электронное регулирование

RUS

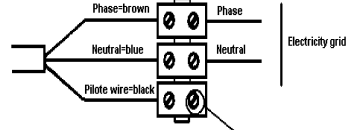

Three possible case

- 1st case : only one heater  The pilot wire free end is insulated and not further connected
- 2nd case : multiple heaters  The pilot wire of all heaters in a central group up to a maximum of 20 units with any one system isolates the Master zone normally 10mm<sup>2</sup> (22040) insulated cable
- 3rd case : Master device  To pilot wire of an electronic regulated device

GB

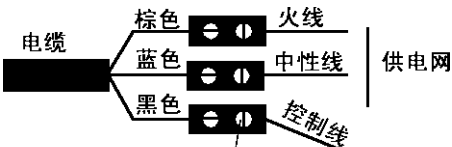

二种可能

- 1. 单独设备  未接控制线
- 2. 辅助设备  通向Pass程序控制线或控制小柜
- 3. 主设备  通向电网设备的控制线

RC

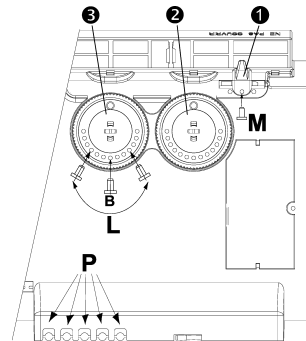

⑩

⑨

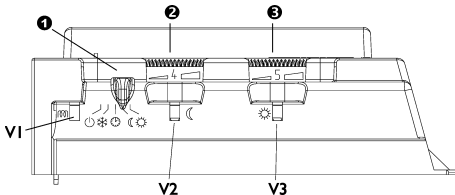

L'appareil que vous venez d'acquérir a été soumis à de nombreux tests et contrôles afin d'en assurer la qualité. Nous vous remercions de ce choix et de votre confiance. Nous espérons qu'il vous apportera une entière satisfaction.

## Quelques conseils :

Lisez la notice avant de commencer l'installation de l'appareil, afin de répondre aux prescriptions normatives. Vérifiez la tension d'alimentation et coupez le courant avant le raccordement de l'appareil. Conservez la notice, même après l'installation de l'appareil.

## Caractéristiques de l'appareil : (indiquez sur l'étiquette signalétique de l'appareil)

CAT B ou C : Appareil satisfaisant à la norme NF Electricité Performance selon les critères de la catégorie indiquée.  
IP24 : Appareil protégé contre les projections d'eau.  
Classe II  : Double isolation.

# INSTALLATION DE L'APPAREIL

## 1) Où installer l'appareil ? ① ②

- Cet appareil a été conçu pour être installé dans un local résidentiel. Dans tout autre cas, veuillez consulter votre distributeur.
- L'installation doit être faite dans les règles de l'art et conforme aux normes en vigueur dans le pays d'installation (NFC 15100 pour la France).
- Si vous avez un revêtement mural posé sur mousse, il faut mettre une cale sous le support de l'appareil d'épaisseur égale à celle de la mousse afin de conserver un espace libre derrière l'appareil pour ne pas perturber sa régulation.
- **Ne pas installer l'appareil :**
  - ⇒ Dans un courant d'air susceptible de perturber sa régulation (sous une Ventilation Mécanique Centralisée etc...).
  - ⇒ Sous une prise de courant fixe.
  - ⇒ Dans le volume 1 des salles de bains.
  - ⇒ Dans le volume 2 si la manipulation des commandes est possible par une personne utilisant la douche ou la baignoire.



Il est fortement déconseillé de monter les appareils verticaux au-dessus d'une altitude de 1000 m (risque de mauvais fonctionnement). L'installation d'un appareil en altitude provoque une élévation de la température de sortie d'air (de l'ordre de 10°C par 1000 m de dénivelé). Il est interdit de monter un appareil vertical horizontalement et vice-versa.

## 2) Comment installer l'appareil ?

### 2-1) Fixer votre appareil

#### **A - Version Standard - Haut**

- Poser la patte d'accrochage au sol. ③.1
- Pointer les trous en haut de l'oblong, ceux-ci donnent la position des fixations inférieures.
- Remonter la patte d'accrochage en faisant coïncider les trous précédemment repérés afin de pointer les deux trous restant. ③.2
- Procéder au perçage et à la mise en place des chevilles.
- Monter le support.
- Réaliser le raccordement électrique (chap. 2.2).
- Accrocher l'appareil et tourner le ou les verrous V vers la droite pour bloquer l'appareil. ④ ⑤

#### **B - Version Plinthe - Bas**

- Pointer les trous en respectant les cotes données sur le schéma. ⑥
- Procéder au perçage et à la mise en place des chevilles.
- Monter le support.
- Réaliser le raccordement électrique (chap. 2.2).
- Accrocher l'appareil et tourner le ou les verrous V vers la droite pour bloquer l'appareil. ⑦

**Remarque :** il est possible de fixer la version plinthe au sol grâce aux pieds fournis en option.

## 2-2) Raccorder l'appareil : ⑧

- L'appareil doit être alimenté en 230V 50Hz.
- Le raccordement au secteur se fera à l'aide d'un câble 3 fils (Marron=Phase, Bleu=Neutre, Noir=Fil pilote) par l'intermédiaire d'un boîtier de raccordement. Dans des locaux humides comme les salles d'eau et les cuisines, il faut installer le boîtier de raccordement au moins à 25cm du sol.
- L'installation doit être équipée d'un dispositif de coupure omnipolaire ayant une distance d'ouverture de contact d'au moins 3mm.
- Le raccordement à la terre est interdit.

### Ne pas brancher le fil pilote (noir) à la terre.

- Si le câble d'alimentation est endommagé, il doit être remplacé par le fabricant, son service après-vente ou une personne de qualification similaire afin d'éviter un danger.
- Si un appareil pilote ou piloté est protégé par un différentiel 30mA (ex : salle de bain) il est nécessaire de protéger l'alimentation du fil pilote sur ce différentiel.

Tableau des ordres que l'appareil peut recevoir sur son fil pilote (à mesurer entre le fil pilote et le neutre).

Ordres reçus	Absence de courant	Alternance absence de courant (4'57'') phase 230V (3'')	Alternance absence de courant (4'53'') phase 230V (7'')	Alternance complète 230 V	Demi-alternance négative - 115V	Demi-alternance positive +115V
Oscilloscope Réf/Neutre						
Mode obtenu	CONFORT	CONFORT -1°C	CONFORT -2°C	ECO	HORS GEL	ARRET DELESTAGE

## UTILISATION DE L'APPAREIL

### 1) Description du panneau de commande : ⑨

- ❶ → Curseur des modes.
- ❷ → Molette de réglage de la consigne de la température Eco (repère de 1 à 8).
- ❸ → Molette de réglage de la consigne de la température Confort (repère de 1 à 8).
- V1 → Voyant témoin de chauffe.
- V2 → Voyant de mode Eco.
- V3 → Voyant de mode Confort.

### 2) Régler la température Confort : ☀

C'est la température souhaitée pendant l'occupation de la pièce.

- Mettez le curseur ❶ sur ☀, le voyant V3 s'allume.
- Régler la molette ❸ sur 5, le voyant de chauffe V1 s'allume si la température ambiante est inférieure à celle désirée.
- Attendre quelques heures pour que la température se stabilise.
- Si le réglage vous convient (prendre éventuellement un thermomètre pour vérifier) repérer la position une fois pour toutes. Si le réglage ne vous convient pas, ajuster le réglage et reprendre au point c.

### 3) Régler la température Eco : ☾

C'est la température souhaitée pendant les périodes d'inoccupation de la pièce.

Il est conseillé d'utiliser ce mode pour des périodes d'absence supérieures à 2 heures.

- Mettez le curseur ❶ sur ☾, le voyant V2 s'allume.
- Régler la molette ❷ entre 3 et 4, le voyant de chauffe V1 s'allume si la température ambiante est inférieure à la consigne des température Eco désirée.
- Attendre quelques heures pour que la température se stabilise.
- Si le réglage vous convient (prendre éventuellement un thermomètre pour vérifier) repérer la position une fois pour toutes. Si le réglage ne vous convient pas, ajuster le réglage et reprendre au point c.

#### 4) Mode Hors Gel : ❄️

C'est le mode qui permet de maintenir la température à environ 7°C dans la pièce lors d'une absence prolongée de la maison (généralement plus de 24 heures).

a) Mettez le curseur ❶ sur ❄️.

#### 5) Le témoin de chauffe V1 :

Ce témoin indique les périodes pendant lesquelles la résistance chauffe.

A température stabilisée il clignote et si la température est trop élevée il s'éteint.

#### 6) Arrêt de l'appareil : ⏻

Pour mettre l'appareil en position Arrêt, positionnez le curseur sur ⏻.

#### 7) Blocage des commandes : 🔒

Il est possible de bloquer ou limiter la plage d'utilisation des molettes ❷ et ❸ et se bloquer le curseur commutateur ❶ pour empêcher les manipulations intempestives de l'appareil (enfants,...).

a) Décrochez l'appareil de son support mural.

b) Sur le dos du boîtier thermostat, détachez les pions P de leurs supports.

c) Optez pour la position B pour bloquer les molettes ou la position L pour limiter la plage d'utilisation des molettes.

Choisissez une des positions M pour bloquer le curseur dans le mode désiré.

#### 8) Mode de programmation : 🕒

Cet appareil est équipé d'un thermostat capable de recevoir des ordres par son fil pilote. Il reconnaît les ordres :

- CONFORT : Température réglée par la molette ❶
- CONFORT -1 : Température réglée par la molette ❷ : -1°C
- CONFORT -2 : Température réglée par la molette ❸ : -2°C
- ECO : Température par la molette ❷.
- HORS GEL : Température ambiante maintenue à environ 7°C
- ARRÊT : Arrêt immédiat de l'appareil (utilisé pour le délestage).

Pour activer le mode de programmation, positionnez le curseur ❶ sur 🕒.

Ainsi en connectant le fil pilote sur un programmeur, vous pouvez programmer vos périodes de température Confort et Eco. Il est possible de brancher sur un programmeur plusieurs appareils et de réaliser ainsi des économies d'énergie.

NB : En cas d'absence d'ordre sur le fil pilote, l'appareil chauffe en mode Confort. Les ordres HG et délestage sont prioritaires par rapport aux modes Eco et Confort. Lors d'un passage du mode Confort vers le mode Eco, le temps de basculement est de l'ordre de 12 secondes.

## CONSEILS D'UTILISATION

- Il est inutile de mettre l'appareil au maximum, la température de la pièce ne montera pas plus vite.

- Lorsque vous aérez la pièce, couper l'appareil en mettant le curseur ❶ sur ⏻.

- Si vous vous absentez pendant plusieurs heures, pensez à baisser la température.

Absence de : **moins de 2 heures**, ne pas toucher aux commandes.

**de 2 heures à 24 heures**, mettre le curseur ❶ sur ⏻.

**plus de 24 heures ou l'été**, mettre l'appareil en mode Hors Gel (❄️).

- Si vous avez plusieurs appareils dans une pièce, laissez les fonctionner simultanément, vous aurez ainsi une température plus homogène sans pour autant augmenter la consommation d'électricité.

## MISE EN GARDE



Éviter que les enfants ne s'appuient sur la façade de l'appareil. Afin d'éviter une surchauffe, ne pas couvrir l'appareil de chauffage. Veillez à ne pas introduire d'objets ou du papier dans l'appareil.

Toutes interventions à l'intérieur de l'appareil doivent être effectuées par un professionnel qualifié.

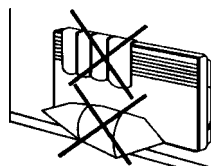

## ENTRETIEN

Pour conserver les performances de l'appareil, il est nécessaire environ deux fois par an d'effectuer à l'aide d'un aspirateur ou d'une brosse le dépoussiérage des grilles inférieure et supérieure de l'appareil. Tous les cinq ans faire vérifier l'intérieur de l'appareil par un professionnel.

En ambiance polluée, des salissures peuvent apparaître sur la grille de l'appareil. Ce phénomène est lié à la mauvaise qualité de l'air ambiant. Il est conseillé, dans ce cas, de vérifier la bonne aération de la pièce (ventilation, entrée d'air, etc...) et la propreté de l'air. Ces salissures ne justifient pas le remplacement sous garantie de l'appareil.

La carrosserie de l'appareil peut être nettoyée avec un chiffon humide, ne jamais utiliser de produits abrasifs.

## EN CAS DE PROBLEMES

### L'appareil ne chauffe pas :

Vérifier que le programmeur est en mode CONFORT.

S'assurer que les disjoncteurs de l'installation sont enclenchés, ou bien que le délesteur (si vous en avez un) n'a pas coupé l'alimentation de l'appareil. Vérifier la température de l'air de la pièce.

### L'appareil ne suit pas les ordres de programmation :

S'assurer de la bonne utilisation de la centrale de programmation (se reporter à son manuel d'utilisation) ou que la K7 Program est bien engagée dans son logement et qu'elle fonctionne normalement (piles ?).

### L'appareil chauffe tout le temps :

Vérifier que l'appareil n'est pas situé dans un courant d'air ou que le réglage de température n'a pas été modifié.

Cet appareil à régulation électronique contient un microprocesseur pouvant être perturbé par certains parasites secteurs importants (Hors normes CE définissant le niveau de protection aux parasites).

En cas de problèmes (thermostat bloqué...) couper l'alimentation de l'appareil (fusible, disjoncteur...) pendant environ 10 mn pour faire repartir l'appareil.

**Si le phénomène se reproduit fréquemment, faire contrôler l'alimentation par votre distributeur d'énergie.**

## CONDITIONS DE GARANTIE

### DOCUMENT A CONSERVER PAR L'UTILISATEUR

(à présenter uniquement en cas de réclamation)

- La durée de garantie est de deux ans à compter de la date d'installation ou d'achat et ne saurait excéder 30 mois à partir de la date de fabrication en l'absence de justificatif.
- La garantie couvre l'échange ou la fourniture des pièces reconnues défectueuses à l'exclusion de tous dommages et intérêts.
- Les frais de main d'oeuvre, de déplacement et de transport sont à la charge de l'utilisateur.
- Les détériorations provenant d'une installation non conforme, d'un usage anormal ou du non respect des prescriptions de la dite notice ne sont pas couvertes par la garantie.
- Présenter le présent certificat uniquement en cas de réclamation auprès du distributeur ou de votre installateur, en y joignant votre facture d'achat.
- Les dispositions des présentes conditions de garantie ne sont pas exclusives du bénéfice au profit de l'acheteur, de la garantie légale pour défauts et vices cachés qui s'appliquent en tout état de cause dans les conditions des articles 1641 et suivants du code civil.

TYPE DE L'APPAREIL\* : \_\_\_\_\_

N° DE SÉRIE\* : \_\_\_\_\_

NOM ET ADRESSE DU CLIENT : \_\_\_\_\_

\*Ces renseignements se trouvent sur la plaque signalétique située sur le côté gauche de l'appareil

CACHET DE L'INSTALLATEUR

THERMOR Service  
17, rue Croix Fauchet  
45140 SAINT JEAN DE LA RUELLE  
N° Azur (France) : 0 810 0 810 45  
Fax : 02 38 71 38 89  
www.thermor.fr



Het product dat u heeft aangekocht, werd aan verscheidene kwaliteitsproeven en -controles onderworpen. Wij bedanken u voor uw keuze en uw vertrouwen. Wij hopen dat het u grote voldoening zal schenken.

## **Sommige aanbevelingen :**

Lees goed de voorschriften alvorens met de installatie van het apparaat te beginnen.  
Schakel de stroom uit alvorens aan het apparaat te werken.  
Bewaar de voorschriften zelfs na de installatie van het apparaat.

## **Eigenschappen van het toestel :** (aangeduid op het beschrijvende etiket van het toestel)

IP24 : Toestel beschermd tegen opspattend water.

Klasse II : Dubbele isolatie.



: Verwarmingsapparaat overeenkomstig de Europeserichtlijn 2002/96/CE (DEEE).

## **INSTALLATIE VAN HET APPARAAT**

### **1) Waar moet u het apparaat installeren ? ① ②**

- Het apparaat moet volgens de regels der kunst en volgens de heersende normen van het land van installatie geïnstalleerd worden.
- Als de bekleding van uw muur op schuim geplaatst is, dient u onder de steun van het apparaat een spie te plaatsen waarvan de dikte gelijk is aan die van het schuim. Zo behoudt u een vrije ruimte achter het apparaat en wordt de regeling ervan niet gestoord.
- **Installeer het apparaat niet :**
  - ⇒ **Op een aan tocht blootgestelde plaats waar de regeling ervan gestoord kan worden (Onder een mechanisch luchtverversingssysteem enz...).**
  - ⇒ **Onder een vast stopcontact.**
  - ⇒ **In het volume 1 van badkamers**
  - ⇒ **In het volume 2 indien de knoppen kunnen worden bediend door een persoon die de douche of de badkuip gebruikt.**



De installatie van verticale modellen op een hoogte van meer dan 1000 m wordt stellig afgeraden (risico op een gebrekkige werking). In de grootteorde van 10°C per hoogteverschil van 1000 m. De horizontale montage van een verticaal model (en omgekeerd) is verboden.

### **2) Hoe wordt het apparaat geïnstalleerd ?**

#### **2-1) Hoe maakt u uw apparaat vast ?**

A - Modellen : standaard - hoog ③ ④ ⑤





B - Model : plint - laag ⑥ ⑦

#### **2-2) Aansluiting van het toestel : ⑧**

- Het toestel moet op een netwerkspanning van 230V 50Hz worden aangesloten.
- Deze aansluiting wordt tot stand gebracht met behulp van een 3-dradige kabel (bruin = fase, blauw = neutraal, zwart = besturingsdraad) en een schakelkastje. Op vochtige plaatsen, bijvoorbeeld in een badkamer of keuken, moet het kastje op ten minste 25 cm van de vloer worden gemonteerd.
- De installatie moet voorzien zijn van een veelpolige netscheiding met een contactopeningswijdte van ten minste 3 mm.
- Het toestel mag niet geaard worden. Sluit de (zwarte) besturingsdraad in geen geval aan op de aarding.

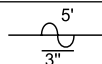
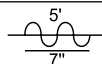
Is een besturingstoestel of een bestuurd toestel voorzien van een 30 mA differentiaalbeveiliging (vb. : badkamer), dan moet de voeding van de besturingsdraad door deze beveiliging worden beschermd.

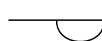
Tabel met de instructies die het toestel via de besturingsdraad kan ontvangen. Te meten tussen de besturingsdraad en de neutrale.

Ontvangen instructies	Green stroom	Wisselstroom Geen stroom (4'57") fase 230V (3")	Wisselstroom Geen stroom (4'53") fase 230V (7")	Complete wisselstroom 230 V	Negatieve halve wisselstroom - 115V	Positieve halve wisselstroom +115V
Oscilloscopen Réf/Neutraal						
Verkregen functie	COMFORT	COMFORT -1°C	COMFORT -2°C	ECO	Vorstwrij	STOP TIJDELIJKE UITSCHAKELING

## GEBRUIK VAN HET TOESTEL

### 1) Beschrijving van het bedieningskastje : ⑨

- ❶ → Schuifknopje van de modi.
- ❷ → Draaiknop om de Eco temperatuur in te stellen.
- ❸ → Draaiknop om de Comfort temperatuur in te stellen.
- V1 → Controlelampje verwarming.
- V2 → Controlelampje Eco functie.
- V3 → Controlelampje Comfort functie.

### 2) Afstelling van de comfort temperatuur : ☀

Dit is de temperatuur die u verlangt wanneer u zich in de ruimte bevindt.

- a) Het schuifknopje aanzetten ❶ in ☀, het controlelampje V3 brandt.
  - b) Zet het wielkje ❸ op 5, het controlelampje V1 (elektronisch) gaat aan als de omgevingstemperatuur lager is dan de gewenste temperatuur.
  - c) Wacht enkele uren totdat de temperatuurwaarde stabiel blijft.
  - d) Als u de afstelling goed vindt (neem eventueel een thermometer om de temperatuur te controleren) markeert u de stand voor eens en altijd.
- Als u de afstelling niet goed vindt, regelt u het wielkje bij en voert u opnieuw punt c uit.

### 3) De Eco temperatuur instellen : ☾

De Eco temperatuur is de gewenste temperatuur terwijl er zich niemand in de kamer bevindt.

Deze stand is raadzaam wanneer men tenminste ❷ uur afwezig is.

- a) Het schuifknopje ❶ op ☾ zetten, het controlelampje V2 brandt.
  - b) Het ureltje ❷ tussen 3 en 4 zetten, het controlelampje van verwarming V1 gaat branden indien de omgevingstemperatuur lager is dan de gevenste instructie voor de Eco temperatuur.
  - c) Wacht enkele uren totdat de temperatuurwaarde stabiel blijft.
  - d) Als u de afstelling goed vindt (neem eventueel een thermometer om de temperatuur te controleren) markeert u de stand voor eens en altijd.
- Als u de afstelling niet goed vindt, regelt u het wielkje bij en voert u opnieuw punt c uit.

### 4) Vorstbeschermingsmodus : ❄

Dit is de modus waarmee u de temperatuur in de ruimte op ongeveer 7°C kunt handhaven als u lange tijd niet thuis bent (meestal meer dan 24 uur).

- a) Plaats het schuifknopje ❶ op ❄.

### 5) Het controlelampje van de verwarming V1 :

Dit lampje geeft aan wanneer de weerstanden opgewarmd worden. Het is mogelijk dat het lampje knippert bij een stabiele temperatuur.

### 6) Het toestel stoppen : ⏻

Om het toestel in positie Stilstand te brengen, de schuifknop op ⏻ zetten.

## 7) Blokering van de bedieningen : ⑩

Het is mogelijk de gebruik-reikwijdte van de wieltjes ② en ③ te blokkeren of te beperken en het schuifknopje schakelaar ① te blokkeren om ongepaste bedieningen van het toestel (kinderen, enz...) te beletten.

a) Haak het toestel van zijn wandsteun.

b) Op de achterkant van de thermostaatbehuizing, haal de pionnen **P** van hun steunen.

c) Kies de positie **B** om de wieltjes te blokkeren of de positie **L** om de reikwijdte van de wieltjes te beperken.

Kies een van de posities **M** om het schuifknopje te blokkeren in de gewenste modus.

## 8) Programmeermodus : ⌚

Dit toestel is uitgerust met een thermostaat die in staat is om instructies te ontvangen via zijn bestuursdraad. Hij herkent de opdrachten :

- COMFORT : Temperatuur geregeld door het wieltje ③
- COMFORT -1 : Temperatuur geregeld door het wieltje ③ : -1°C
- COMFORT -2 : Temperatuur geregeld door het wieltje ③ : -2°C
- ECO : Temperatuur geregeld door het wieltje ②.
- VORSTVRIJ : Omgevingstemperatuur behouden op ongeveer 7°C
- STILSTAND : Onmiddellijke stilstand van het toestel (gebruikt voor de ontlading).

Om de programmeermodus te activeren, plaats het schuifknopje ① op ⌚.

Door zo de bestuursdraad te verbinden met een programmator, kunt u uw temperatuurperiodes Comfort en Eco programmeren. Het is mogelijk op een programmator meerdere toestellen aan te sluiten en zo energie te besparen.

NB: In geval van afwezigheid van opdracht op de bestuursdraad, verwarmt het toestel in modus Comfort. De opdrachten Vorstvrij en Stilstand zijn prioritair ten opzichte van de modi Eco en Comfort.

De overgangstijd van modus Comfort naar modus Eco bedraagt ongeveer 12 seconden.

## GEBRUIKSTIPS

- Het heeft geen zin om het apparaat volledig open te zetten, de temperatuur in de ruimte zal hierdoor niet vlugger stijgen.
  - Als u de ruimte lucht, dient u het apparaat uit te schakelen door de het schuifknopje ① op ☺ zetten.
  - Als u enkele uren afwezig bent, denk er dan aan om de temperatuur te verlagen.
- Afwezigheid : **van minder dan 2 uur** : niet aan de bedieningen komen.  
**van 2 tot 24 uur** : het schuifknopje ① op ☹ zetten.  
**meer dan 24 uur of in de zomer** : het schuifknopje ① op ❄️ zetten.
- Als u in één ruimte over verscheidene apparaten beschikt, kunt u deze gelijktijdig laten werken. Zo verkrijgt u een gelijkmatiger temperatuur zonder daarom meer elektriciteit te verbruiken.

## WAARSCHUWINGEN



**Voorkom dat kinderen op de voorkant van het apparaat leunen.**

**Het is verboden om de roosters van het apparaat (aan de voor- of binnenkant) gedeeltelijk of volledig af te sluiten. Er bestaat gevaar voor oververhitting. Waak ervoor dat kinderen geen voorwerpen of papier in het apparaat steken. Alle ingrepen in het apparaat moeten door een bevoegd, deskundig technicus uitgevoerd worden.**

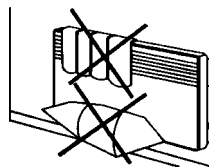

## ONDERHOUD

Opdat het apparaat goed blijft werken, is het nodig dat de roosters onderaan en bovenaan het apparaat ongeveer twee keer per jaar met behulp van een stofzuiger of borstel ontstof worden.

Om de vijf jaar moet u de binnenkant van het apparaat door een deskundig technicus laten nakijken.

In een omgeving waar de lucht vuil is, is het mogelijk dat op het rooster van het apparaat vuil afgezet wordt. Dit verschijnsel is te wijten aan de slechte kwaliteit van de omgevingslucht. In dat geval wordt aangeraden om voor een goede luchtverversing van de ruimte (ventilatie, luchttoevoer, enz...) en zuiverheid van de lucht te zorgen. In geval van dergelijk vuil kan het apparaat niet onder garantie vervangen worden.

De buiten kant van het apparaat mag met een natte doek schoongemaakt worden, gebruik echter nooit bijtende producten.

## BIJ PROBLEMEN

### Het toestel verwarmt niet :

Controleer of het toestel op Comfort is geprogrammeerd.

Controleer of de zekering van de installatie of het eventuele element dat het toestel tijdelijk uitschakelt, de stroom niet heeft onderbroken.

Controleer de temperatuur van de lucht in de kamer.

### Het toestel volgt de geprogrammeerde instructies niet :

Controleer of de programmeercentrale correct werkt (raadpleeg de gebruiksaanwijzingen van de centrale) en of de Program cassette goed in het daarvoor bestemde vakje zit en normaal functioneert (batterijen).

### GARANTIEVOORWAARDEN :

#### DOCUMENT TE BEWAREN DOOR DE GEBRUIKER

*(het garantiebewijs alleen in geval van klachten aan uw dealer of installateur voorleggen)*

- De duur van de garantie is twee jaar vanaf de installatie- of aankoopdatum en mag niet langer zijn dan 30 maanden vanaf de fabricagedatum als de nodige bewijsstukken ontbreken.
- De garantie omhelst de vervanging of levering van de als defect erkende stukken, met uitsluiting van alle schadevergoedingen.
- De werk-, verplaatsings- en transportkosten zijn ten laste van de gebruiker.
- Beschadigingen die het gevolg zijn van een niet conforme installatie, die dus niet overeenstemmen met de geldende normen (EN 50160), van een abnormaal gebruik of de niet-naleving van de voorschriften van voorvermelde handleiding, worden door de garantie niet gedekt.
- Leg het garantiebewijs alleen in geval van klachten aan uw dealer of installateur voor, en voeg er uw aankoopfactuur bij.

TYPE APPARAAT \* : \_\_\_\_\_

SERIENUMMER \* : \_\_\_\_\_

NAAM EN ADRES VAN KLANT : \_\_\_\_\_  
\_\_\_\_\_

*\* Deze gegevens vindt u op het kenplaatje op de linkerkant van het apparaat.*

STEMPEL VAN DE INSTALLATEUR

THERMOR Service  
17, rue Croix Fauchet  
45140 SAINT JEAN DE LA RUELLE  
N° Azur (France) : 0 810 0 810 45  
Fax : 02 38 71 38 89  
www.thermor.fr

Das von Ihnen gekaufte Produkt wurde zur Gewährleistung der Qualität zahlreichen Tests und Kontrollen unterzogen. Wir bedanken uns für Ihre Wahl und Ihr Vertrauen. Wir hoffen, daß es Sie vollstens zufriedenstellen wird.

## Einige Räte :

Vor der Installation des Gerätes die Anleitung aufmerksam durchlesen.  
Vor jeglichem Eingriff am Gerät den Strom ausschalten.  
Die Bedienungsanleitung selbst nach der Installation des Geräts aufbewahren.

## Gerätemerkmale : (Auf dem Geräteschild angegeben)

CAT B oder C : Gerät entspricht der Norm « NF Electricité Performance » (frz. Norm der Stromleistung) nach den Kriterien der genannten Kategorie.

IP24 : Das Gerät ist gegen Wasserspritzer geschützt.

Klasse II : Doppelisolierung.



: Gerät gemäss der Europäischen Direktive 2002/96/CE (DEEE).

## INSTALLATION DES GERÄTS

### 1) Wo soll das Gerät installiert werden ? ① ②

- Die Installation muß fachgerecht und unter Einhaltung der, im Installationsland geltenden Normen durchgeführt werden.
- Wenn die Wandbekleidung auf Schaumstoff verlegt ist, muss das Gerät auf einer Leiste montiert werden die Schaumstoffdicke ausgleicht. Der Wandabstand muss gewährleistet sein, damit die Regelung einwandfrei arbeitet.
- **Vermeiden Sie die Installation des Geräts :**
  - ⇒ **In Zugluft, die seine Regelung stören könnte (z.B. unter einer Zwangsbelüftungsöffnung).**
  - ⇒ **Unter einer Wandsteckdose.**
  - ⇒ **Im Volumen 1 in den Badezimmern**
  - ⇒ **Im Volumen 2, wenn das Bedienen der Schalter von einer Person möglich ist, die sich unter der Dusche oder im Bad befindet.**



Es wird nachdrücklich davon abgeraten, die Geräte in Schmalausführung in einer Höhenlage von mehr als 1.000 m zu installieren (es besteht die Gefahr für Funktionsstörungen). (Die Austrittstemperatur des Luftstroms erhöht sich um ca. 10°C pro 1000 m Höhenunterschied). Es ist untersagt, ein senkrecht zu installierendes Gerät waagrecht zu montieren oder umgekehrt.

### 2) Wie ist Ihr Gerät zu installieren ?

#### 2-1) Befestigung der Wandhalterung :

A - Gerätetypen : Standardmodell - Hochformat. ③ ④ ⑤



B - Gerätetyp : Fußleisten-Modell - Breitformat. ⑥ ⑦

#### 2-2) Elektrischer Anschluß des Geräts : ⑧

- Die Stromversorgung des Gerätes beträgt 230V 50Hz.
- Der Anschluß am Stromnetz anhand eines Anschlußgehäuses erfolgt über ein 3 adriges Kabel (Braun = Phase, Blau = Nulleiter, schwarz = Steuerleitung). In feuchten Räumen wie Badezimmer und Küche muß der Stromanschluss in einer Entfernung von mindestens 25 cm vom Boden installiert werden.
- Die Installation muß mit einer allpoligen Abschaltvorrichtung ausgestattet sein, bei welcher der Abstand des Schließkontaktes mindestens als 3 mm beträgt.
- Der Anschluß an eine Erdleitung ist unzulässig. Die Steuerleitung (schwarz) darf nicht geerdet werden.
- Sollte das Stromkabel beschädigt sein, muß es vom Hersteller, seinem Kundendienst oder einer Person mit gleichartiger Befähigung ersetzt werden, um eine Gefahr zu vermeiden.

Ist ein Steuergerät oder ein fremdsteuertes Gerät durch Fremdstromsicherungsautomaten von 30 mA geschützt (Beispiel : Badezimmer), muß die Versorgung der Steuerleitung ebenfalls über diese Sicherung geschützt werden.

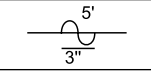
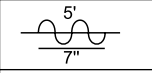
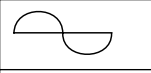
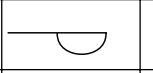
Tabelle der Befehle, die das Gerät über die Steuerleitung erhalten kann. Gemessen wird zwischen dem Nulleiter und der Steuerleitung.

Befehl	Kein Strom	Kein strom (4'57'') Komplettsschwingung (3'') 230 V	Kein strom (4'53'') Komplettsschwingung (7'') 230 V	Komplettsschwingung 230 V	Halbschwingung negativ - 115V	Halbschwingung positiv + 115V
Oscillograph Bez Nulleiter						
Modus	KOMFORT	KOMFORT -1°C	KOMFORT -2°C	ECO	Frostfrei	STOP SPITZENLAST

## BEDIENUNGSANLEITUNG FÜR IHR GERÄT

### 1) Beschreibung des Bedienungsgehäuses : ☉

- ☉ → Rändelscheibe zur Umschaltung der Betriebsarten.
- ⊙ → Rändelscheibe zum Einstellen des Sollwertes der Ökotemperatur.
- ⊚ → Rändelscheibe zum Einstellen des Sollwertes der Komforttemperatur.
- V1 → Heiz-Kontrolllampe.
- V2 → Kontrolllampe Ökobetrieb.
- V3 → Kontrolllampe Komfortbetrieb.

### 2) Einstellen der Komforttemperatur : ☀

Dies ist die gewünschte Temperatur bei Benutzung des Raums.

- a) Cursor ☉ einstellen ☀.
- b) Das Rädchen ⊙ auf 5 einstellen. Die Heizkontrolllampe V1 leuchtet auf, wenn die tatsächliche Raumtemperatur unter der gewünschten liegt.
- c) Einige Stunden abwarten, bis sich die Temperatur stabilisiert.
- d) Wenn die Einstellung zusagt (zur Überprüfung eventuell ein Thermometer verwenden) die Position ein für alle mal festlegen. Sagt die Einstellung nicht zu, erneut einstellen und ab Punkt c vorgehen.

### 3) Einstellen der Ökotemperatur : ☾

Hierbei handelt es sich um die gewünschte Temperatur zu den Zeiten, in denen sich niemand in dem Raum aufhält. Es empfiehlt sich, diese Betriebsart für Zeiträume einer Abwesenheit von mehr als 2 Stunden zu wählen.

- a) Den Cursor ☉ auf ☾ einstellen, die Kontrolllampe V2 leuchtet auf.
- b) Das Rädchen ⊙ zwischen 3 und 4 einstellen. Die Heizkontrolllampe V1 leuchtet auf, wenn die tatsächliche Raumtemperatur unter der gewünschten ECO Temperatur liegt.
- c) Einige Stunden abwarten, bis sich die Temperatur stabilisiert.
- d) Wenn die Einstellung zusagt (zur Überprüfung eventuell ein Thermometer verwenden) die Position ein für alle mal festlegen. Sagt die Einstellung nicht zu, erneut einstellen und ab Punkt c vorgehen.

### 4) Frostschutzmodus : ❄

Dieser Modus ermöglicht es, die Raumtemperatur bei einer längeren Abwesenheit (im allgemeinen länger als 24 Stunden) auf etwa 7°C zu halten.

- a) Den Cursor einstellen ⊙ auf stellen ❄.

### 5) Die Heizkontrolllampe : V1

Diese zeigt die Zeiträume an, in welchen die Widerstände heizen. Es ist möglich, daß sie bei stabilisierter Temperatur blinkt.

### 6) Abstellen des Geräts : ⏻

Um das Gerät abzustellen, den Cursor auf ⏻ stellen.

## 7) Blockieren der Steuerungen : ⑩

Es ist möglich, den Einstellbereich der Drehknöpfe ② und ③ und den Umschalt-Cursor ① zu blockieren oder zu begrenzen, um ein unbeabsichtigtes Verstellen des Geräts (Kinder usw.) zu verhindern.

- Das Gerät von seiner Wandhalterung abnehmen
- Auf der Rückseite des Thermostatgehäuses, die Pione P von ihren Halterungen lösen.
- Wählen Sie die Position **B**, um den Drehknopf zu blockieren oder die Position **L**, um den Einstellbereich des Drehknopfes zu begrenzen.

Wählen Sie eine der Positionen **M**, um den Cursor im gewünschten Modus zu blockieren.

## 8) Programmiermodus ①

Dieses Gerät ist mit einem Thermostat ausgestattet, der über seine Steuerleitung Befehle empfangen kann. Er erkennt die Befehle:

- HEIZBETRIEB : Mit dem Drehknopf ② eingestellte Temperatur
- HEIZBETRIEB -1 : Mit dem Drehknopf ③ eingestellte Temperatur: -1°C
- HEIZBETRIEB -2 : Mit dem Drehknopf ③ eingestellte Temperatur: -2°C
- SPARBETRIEB : Mit dem Drehknopf ② eingestellte Temperatur
- FROSTSCHUTZ : Raumtemperatur wird bei etwa 7°C gehalten
- AUS : Sofortiges Abschalten des Geräts (wird für die Entlastung verwendet)

Zum Aktivieren des Programmiermodus, den Cursor ① auf ① positionieren.

So können Sie, durch Anschließen der Steuerleitung an ein Programmiergerät, ihre „Heiz“- oder „Spar“-Temperaturzeiträume programmieren. Es ist möglich, mehrere Geräte an ein Programmiergerät anzuschließen und damit Strom zu sparen. NB: Liegt an der Steuerleitung kein Befehl vor, heizt das Gerät im Heizbetrieb. Die Befehle FROSTSCHUTZ und ENTLASTUNG sind vorrangig, vor dem Spar- oder Heizbetrieb. Bei einem Umschalten vom Heizbetrieb auf Sparbetrieb beträgt die Umschaltzeit etwa 12 Sekunden.

## GEBRAUCHSEMPFEHLUNGEN

- Es ist nicht notwendig, das Gerät auf Maximum zu stellen. Die Temperatur steigt deshalb nicht schneller.
- **Wenn Sie den Raum lüften, schalten Sie das Gerät aus, indem Sie den Cursor ① auf ① stellen.**
- Wenn Sie für mehrere Stunden abwesend sind, denken Sie daran, die Temperatur zurückdrehen.  
**Abwesenheit** : weniger als 2 Stunden, **die Einstellung nicht ändern.**  
zwischen 2 und 24 Stunden, **das Cursor ① auf ① stellen.**  
mehr als 24 Stunden oder im Sommer, **das Cursor ① auf ☀ stellen.**
- Wenn Sie mehrere Geräte in einem Raum haben, schalten Sie diese gleichzeitig ein. So haben Sie eine einheitliche Temperaturverteilung, ohne dabei den Stromverbrauch zu erhöhen.

## WARNUNGEN



**Vermeiden, daß sich Personen auf der Fassade des Geräts aufstützen. Es ist verboten, die Gitter (Fassade oder Lufterinlass unten) ganz oder teilweise abzudecken. Sorgen Sie dafür, daß Kinder keine Gegenstände oder Papier in das Gerät gleiten lassen. Jeglicher Eingriff im Inneren des Gerätes muß von einem Fachmann durchgeführt werden.**

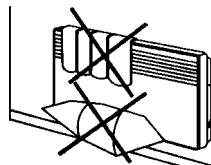

## WARTUNG

Um die Leistung des Geräts beizubehalten ist es etwa zweimal im Jahr notwendig, mit einem Staubsauger oder einer Bürste die unteren und oberen Gitter des Gerätes abzustauben.

Alle fünf Jahre muß das Innere des Geräts von einem Fachmann überprüft werden.

In einem verschmutzten Umfeld können am Gerätgitter Verschmutzungen auftreten. Dieses Phänomen kommt von der schlechten Qualität der Raumluft. Es wird in diesem Falle dazu geraten, die ordnungsgemäße Lüftung des Raumes (Belüftung, Luftzufuhr usw.) und die Sauberkeit der Luft zu überprüfen. Diese Verschmutzungen stellen keinen Anspruch auf Garantieaustausch des Gerätes dar.

Das Gerätegehäuse kann mit einem feuchten Tuch gereinigt werden. Niemals abrasive Produkte verwenden.

## IM FALL VON PROBLEMEN

### **Das Gerät heizt nicht :**

Überprüfen, ob das Programmiergerät auf den KOMFORT-Betrieb eingeschaltet ist.

Sich vergewissern, ob die Sicherung ausgelöst hat oder ob die Stromsperre (falls vorhanden) nicht die Stromzufuhr zum Gerät unterbrochen hat. Die im Raum herrschende Temperatur der Luft überprüfen.

### **Das Gerät führt die programmierten Befehle nicht aus :**

Sich der korrekten Verwendung der Programmierungszentrale vergewissern (siehe hierzu die zugehörige Bedienungsanleitung) oder überprüfen, ob die Programm-Kassette richtig eingelegt wurde und normal funktioniert (Batterien ?).

### **Das Gerät heizt dauernd :**

Überprüfen, ob sich das Gerät nicht in Zugluft befindet.

## GARANTIEBEDINGUNGEN :

### **DIESES DOKUMENT IST VOM BENUTZER AUFZUBEWAHREN**

*(Dieses Zertifikat nur im Fall einer Beanstandung dem Vertragshändler oder Ihrem Installateur vorlegen)*

- Die Garantiedauer beträgt zwei Jahre ab dem Installations- oder Kaufdatum und kann, sollte kein Beleg vorgelegt werden können, das Erzeugungsdatum um nicht mehr als 30 Monate übersteigen.
- Die Garantie deckt den Austausch oder die Lieferung der, als schadhaft anerkannten Teile, jegliche Schadenshaftpflicht ist ausgeschlossen.
- Die Lohn-, Fahrt- und Transportkosten gehen zu Lasten des Benutzers.
- Beschädigungen, die auf eine nicht konforme Installation, die von einem Versorgungsnetz stammen, das nicht der EN 50160 norm entspricht, unnormale Verwendung oder Nichteinhaltung der Vorschriften der Bedienungsanleitung zurückzuführen sind, sind nicht durch die Garantie gedeckt.
- Dieses Zertifikat wird nur im Fall einer Beanstandung dem Vertragshändler oder Ihrem Installateur, zusammen mit Ihrer Rechnung, vorgelegt.

GERÄTETYP\* : \_\_\_\_\_

SERIENNR.\* : \_\_\_\_\_

KUNDENNAME UND ADRESSE : \_\_\_\_\_  
\_\_\_\_\_

*\* Diese Angaben befinden sich auf dem Geräteschild auf der linken Seite des Geräts.*

**IM FALLE VON BEANSTANDUNGEN WENDEN SIE SICH AN IHREN HÄNDLER ODER INSTALLATEUR**

STEMPEL DES INSTALLATEURS

THERMOR Service  
17, rue Croix Fauchet  
45140 SAINT JEAN DE LA RUELLE  
N° Azur (France) : 0 810 0 810 45  
Fax : 02 38 71 38 89  
www.thermor.fr



**Wyrob, który Państwo zakupili, był poddawany wielu testom i kontrolom po to, by zapewnić jego wysoki jakościowy poziom. Dziękujemy Państwu za ten wybór i za zaufanie. Mamy nadzieję, że w zupełności on Państwa zadowoli.**

## **Kilka rad :**

Przed rozpoczęciem montażu urządzenia należy zapoznać się z niniejszą instrukcją.  
Odłączyć zasilanie elektryczne urządzenia przed jakąkolwiek interwencją wewnątrz urządzenia.  
Zachować instrukcję, nawet po dokonaniu montażu urządzenia.

## **Dane techniczne :** (podane na tabliczce znamionowej urządzenia)

Kat. B lub C : Urządzenie spełnia wymagania normy NF Electricité Performance zgodnie z parametrami podanej kategorii.  
IP24 : Urządzenie bryzgoszczelne.  
Klasa II : Podwójna ochrona przeciwporażeniowa.

# INSTALACJA URZĄDZENIA

## **1) Gdzie zainstalować urządzenie ? ① ②**

- Niniejsze urządzenie zostało zaprojektowane do ogrzewania pomieszczeń, w których przebywają ludzie. We wszystkich innych przypadkach należy skontaktować się z przedstawicielem producenta.
- Montażu należy dokonać zgodnie z regulami sztuki i obowiązującymi w danym kraju normami.
- Prosimy o zachowanie minimalnych odległości od innych przedmiotów zgodnie ze schematem obrazującym umiejscowienie urządzenia. ②
- Jeżeli tapetę ścienną macie zainstalowaną na piance, wówczas pod szkielet urządzenia należy włożyć podkładkę o identycznej grubości jak podkład piankowy w taki sposób, żeby pozostała wolna przestrzeń za urządzeniem, która ograniczy oddziaływanie na regulację.
- **Nie wolno instalować ogrzewacza :**
  - ➔ W miejscu występowania przeciągu powietrza, co mogłoby zakłócić jego regulację (pod urządzeniem z kontrolowaną wentylacją mechaniczną, itd...).
  - ➔ Pod gniazdkiem elektrycznym będącym stale pod napięciem.
  - ➔ w 1-szej strefie ochronnej pomieszczenia łazienki,
  - ➔ w 2-giej strefie ochronnej pomieszczenia łazienki, jeżeli urządzenie znajdowałoby się w zasięgu ręki osoby biorącej kąpiel w wannie lub pod prysznicem.



### **Nie wolno instalować urządzenia:**

- w miejscu występowania przeciągów powietrza, co mogłoby zakłócić prawidłową pracę jego regulacji
  - poniżej gniazdka elektrycznego będącego stale pod napięciem.
- Montaż urządzenia na wysokości powyżej 1000 m n.p.m. może powodować podwyższenie temperatury powietrza na wyjściu z grzejnika.

## **2) Jak zainstalować ogrzewacz ?**

### **2-1) Jak założyć ogrzewacz na wieszak :**

A - Modele : Standard - Wysoki ③ ④ ⑤

B - Modele : Listwowy - Niski ⑥ ⑦

### **2-2) Jak podłączyć urządzenie do sieci : ⑧**

- Grzejnik powinien być zasilany napięciem elektrycznym 230 V i częstotliwości 50Hz,
  - Grzejnik we współpracy z programatorem posiada możliwość sterowania siecią grzejników składającą się maksymalnie z 20 urządzeń za pośrednictwem przewodu sterującego.
  - Grzejnik dostarczony jest z 3 żyłowym przewodem zasilającym:
  - przewód niebieski – powinien być podłączony do zera,
  - przewód brązowy – powinien być podłączony do fazy,
  - przewód czarny (sterujący) – powinien być połączony z przewodem czarnym kolejnego urządzenia.
- Sposób sterowania oraz programowania programatora (chronokarta) został omówiony w punkcie <Użytkowanie urządzenia>
- Przewód czarny nie może być połączony do zera, ani też uziemienia.
- Uwaga : Instalacja elektryczna zasilająca urządzenie powinna być wyposażona w mechanizm odcięcia zasilania na wszystkich biegach o minimalnym rozstawie 3 mm

Otrzymane polecenia	Brak prądu	Przebiegięność Brak prądu (4'57'') faza 230 V (3'')	Przebiegięność Brak prądu faza 230 V (7'')	Pełna przebiegięność 230V	Pół-przebiegięność ujemna - 115 V	Pół-przebiegięność dodatnia + 115 V
Oscyloskop Odniesienie / Zero						
Otrzymany tryb	KOMFORT	KOMFORT -1°C	KOMFORT -2°C	ECO	Zapobieganie Zamarzaniu	Zatrzymanie Odciążenie

## UŻYTKOWANIE OGRZEWACZA

### 1) Opis termostatu : ①

- ❶ → Termostat.
- ❷ → Przełącznik regulacji nastawy temperatury w trybie Eco.
- ❸ → Przełącznik regulacji nastawy temperatury w trybie Komfort.
- V1 → Dioda sygnalizująca pracę elementu grzewczego.
- V2 → Dioda sygnalizująca pracę w trybie Eco.
- V3 → Dioda sygnalizująca pracę w trybie Komfort.

### 2) Ustawienie temperatury w trybie Komfort : ☀

Jest to temperatura jaką powinno mieć pomieszczenie kiedy przebywają w nim ludzie.

- a) Ustawić termostat ❶ na ☀, kontrolka V3 zapala się.
  - b) Ustawić przełącznik ❸ na 5, kontrolka ogrzewania V1 zapala się, jeżeli temperatura otoczenia jest niższa od nastawionej.
  - c) Odczekać kilka godzin, aby temperatura ustabilizowała się.
  - d) Jeżeli ustawienie odpowiada użytkownikowi (ewentualnie sprawdzić temperaturę przy pomocy termometru) należy je oznaczyć.
- Jeżeli temperatura nie jest odpowiednia, wykonać ponownie regulację i powtórzyć czynności od punktu c.

### 3) Ustawienie temperatury w trybie Eco : ☾

Jest to odpowiednia temperatura, kiedy nie przebywamy w pomieszczeniu.

Doradzamy stosowanie tego trybu, kiedy jesteście w pomieszczeniu nieobecni dłużej niż 2 godziny.

- a) Ustawić termostat ❶ na ☾, lampka V2 zapala się.
  - b) Ustawić przełącznik ❷ między 3 i 4, konwektor ustawia się na pracę w trybie Eco, lampka V1 zapala się.
  - c) Odczekać kilka godzin, aby temperatura ustabilizowała się.
  - d) Jeżeli ustawienie odpowiada użytkownikowi (ewentualnie sprawdzić temperaturę przy pomocy termometru) należy je oznaczyć.
- Jeżeli temperatura nie jest odpowiednia, wykonać ponownie regulację i powtórzyć czynności od punktu c.

### 4) Ustawienie trybu temperatury antyzamarzaniowej : ❄

W tym trybie pracy urządzenie utrzymuje stałą temperaturę w danym pomieszczeniu na poziomie 7°C. (długa nieobecność użytkowników – ponad 24 godziny)

- a) Ustawić termostat ❶ w położeniu ❄.

### 5) Dioda sygnalizacyjna V1 :

Dioda ta sygnalizuje, że element grzewczy (grzałka) urządzenia pracuje.

Podczas stabilizowania się temperatury w pomieszczeniu dioda ta może również migać.

### 6) Zatrzymanie pracy urządzenia : ⏻

Aby wyłączyć urządzenie należy termostat ❶ ustawić w położeniu ⏻.

## 7) Blokada ustawień termostatu : ⑩

Istnieje możliwość zablokowania lub ograniczenia możliwości regulacji zakresu temperatur ② i ③ termostatu oraz możliwość zablokowania przełącznika ①.

W tym celu należy :

a) zdjąć urządzenie ze stelażu ściennego.

b) Z tylnej części termostatu, zdemontować pionki P umieszczone na dole.

c) Wybrać jedną z 3 pozycji :

- B, aby na stałe zablokować pokrętkę ② lub ③,

- L, aby ograniczyć zakres nastawy pokrętki ② lub ③,

- M, aby zablokować przełącznik trybów pracy termostatu ① w żądanym trybie pracy.

## 8) Programowanie : ⌚

Ten tryb pozwala na automatyczne przechodzenie termostatu grzejnika do pracy w trybie Komfort ☼ lub Eco ☾. Urządzenie jest wyposażone w termostat, który może otrzymywać polecenia wysyłane poprzez przewód sterujący.

Termostat przyjmuje następujące rozkazy:

- KOMFORT : temperatura regulowana - pokrętkę ③

- ECO : temperatura regulowana - pokrętkę ②

- ANTYZAMARZANIE : stała temperatura otoczenia utrzymana na poziomie 7°C – przełącznik ①

- STOP : natychmiastowe zatrzymanie pracy urządzenia przełącznik ①

Aby uruchomić współpracę grzejnika z programatorem należy ustawić przełącznik ① w położeniu ⌚.

Za pośrednictwem programatora grzejnik będzie automatycznie otrzymywał polecenia zmiany zakresu temperatur pracy, zgodnie z ustawieniami na programatorze (chronokarta).

Za pośrednictwem przewodu sterującego naszego grzejnika możemy sterować również pracą innych konwektorów (max.20 szt.), które będą ze sobą połączone w sieć grzewczą.

Dzięki temu istnieje możliwość znacznych oszczędności energii.

Uwaga : Jeżeli grzejnik nie współpracuje z programatorem, automatycznie przechodzi on do pracy w trybie temperatur Komfort.

Praca urządzenia w trybie ANTYZAMARZANIE oraz STOP jest priorytetowa względem trybów Komfort i Eco.

## ZALECENIA UŻYTKOWANIA

- Ustawienie pokrętki termostatu na maksimum nie spowoduje szybszego nagrzania pomieszczenia, może natomiast prowadzić do nadmiernego przegrzania powietrza i niepotrzebnego zużycia energii.

- Wietrząc pomieszczenie należy wyłączyć urządzenie za pośrednictwem przełącznika ①, aby uniknąć niepotrzebnego zużycia energii.

- W przypadku nieobecności mieszkańców w pomieszczeniu przez :

- **mniej niż 2 godz.** - należy pozostawić bieżące ustawienia,

- **okres od 2 do 24 godz.** – należy ustawić termostat ① w położeniu ☾,

- **okres dłuższy niż 24 godz.** – należy ustawić termostat ① w położeniu ❄️.

- W przypadku istnienia kilku urządzeń w pomieszczeniu, należy pozostawić je wszystkie włączone.

Zapewni to większy komfortu użytkowy oraz pozwoli uniknąć niepotrzebnego wzrostu zużycia energii elektrycznej.

## OSTRZEŻENIA



Unikać sytuacji, w których dzieci opierać się będą o przód grzejnika. Zabrania się całkowitego, lub częściowego blokowania kratki (z przodu, lub z dołu) grzejnika. Pojawia się wówczas ryzyko przegrzania. Należy pilnować, aby dzieci nie wkładały niczego do środka grzejnika, w szczególności zaś papieru. Jedynie wykwalifikowany personel może dokonywać napraw grzejnika.

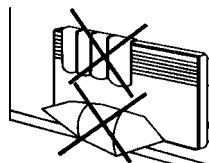

## KONSERWACJA

Po to, by urządzenie działało bez zarzutu, przynajmniej dwa razy w roku należy odkurzaczem, lub szczotką do odkurzania, oczyścić jego kratki dolne i górne.

Raz na pięć lat specjalista powinien sprawdzić urządzenie w środku.

W mocno zanieczyszczonym środowisku na kratkach wylotowych urządzenia mogą pojawić się zanieczyszczenia. Zjawisko to spowodowane jest złą jakością powietrza. W takim przypadku radzimy sprawdzić wymianę powietrza w pomieszczeniu (wentylacja, wejścia powietrza, itd...) oraz czystość powietrza. Gwarancja na urządzenie nie dotyczy uszkodzeń spowodowanych tymi zanieczyszczeniami.

Obudowę urządzenia można czyścić wilgotną szmatką, lecz nie należy nigdy stosować chemicznych środków czyszczących zawierających substancje ściernie.

## W PRZYPADKU WYSTĄPIENIA PROBLEMÓW

### **Grzejnik nie grzeje :**

Sprawdzić, czy programator jest ustawiony na tryb KOMFORT.

Upewnić się, czy instalacja elektryczna jest prawidłowo podłączona i czy wszystkie włączniki są włączone lub czy zabezpieczenie przed przecięciem sieci (jeśli takie jest w mieszkaniu) nie odcięło zasilania energii do grzejnika. Sprawdzić temperaturę w pomieszczeniu.

### **Grzejnik nie wykonuje poleceń programatora :**

Upewnić się, czy sterownik został prawidłowo ustawiony (patrz instrukcja obsługi), czy programator został umieszczony na miejscu oraz czy pracuje normalnie (baterie ?).

### **Grzejnik grzeje bez przerwy :**

Sprawdzić czy grzejnik nie został umieszczony w miejscu występowania przeciągów, lub czy nie zostały zmienione jego ustawienia temperatury.

Ogrzewacz z regulacją elektroniczną jest wyposażony w mikroprocesor, który może działać nieprawidłowo z powodu zakłóceń z panujących w sieci zasilającej (nie spełniającej norm Unii Europejskiej określających poziom zabezpieczeń przed zakłóceniami).

W przypadku problemów (zablokowany termostat), należy wyłączyć zasilanie energii grzejnika (bezpieczniki, wyłącznik, ...) na około 10 minut, a potem ponownie uruchomić grzejnika.

**Jeśli podobne zjawisko powtarza się często, należy zażądać kontroli sieci zasilania elektrycznego u jej dostawcy.**

## WARUNKI GWARANCJI

- Użytkownik powinien zachować ten dokument w celu przedstawienia go w przypadku reklamacji.

- Gwarancja obejmuje okres 24 miesięcy od daty zakupu grzejnika przez Klienta. Gwarancja jest ważna tylko w Polsce.

W okresie gwarancyjnym, jeśli reklamacja uznana została za zasadną, zapewniamy wymianę grzejnika na nowy.

Gwarancja nie obejmuje uszkodzeń wynikających z nieprawidłowej instalacji, niewłaściwego użytkowania lub nieprzestrzegania zaleceń zawartych w niniejszej instrukcji.

TYP URZĄDZENIA\* : \_\_\_\_\_

NR SERYJNY\* : \_\_\_\_\_

NAZWISKO I ADRES KLIENTA : \_\_\_\_\_

*\*Od INSTALATORA należy wymagać gwarancji właściwej instalacji i montażu urządzeń.*

PIECZĘĆ INSTALATORA

ATLANTIC POLSKA SP Z 00  
UL. Płochociska 115  
03-044 WARSZAWA  
Tél. : (022) 811 73 31  
Fax : (022) 614 57 00

Приобретенный вами прибор прошел многочисленные испытания и проверки для обеспечения качества его изготовления. Благодарим вас за покупку аппарата и оказанное нам доверие. Мы надеемся, что он оправдает все ваши ожидания.

## Некоторые рекомендации :

Прежде чем начинать установку прибора внимательно прочитайте руководство.  
Перед производением операций по обслуживанию прибора отключите электропитание.  
Сохраните руководство даже после установки прибора.

## Характеристики аппарата (указанные на фирменном щитке аппарата):

КАТ. В или С : Аппарат соответствует норме NF Электрические характеристики в соответствии со значениями указанной категории.  
IP24 : Аппарат защищен от попадания воды.  
Класс II : Двойная изоляция.

## УСТАНОВКА ПРИБОРА

### 1) Где устанавливать прибор ? ① ②

- Установка должна производиться в соответствии с существующими в вашей стране нормами и правилами.  
- Если стенное покрытие в вашем доме нанесено на пенистый материал, то следует поместить под несущий кронштейн конвектора прокладку, толщина которой равна толщине пенистого слоя, что обеспечит образование между стеной и задней стенкой прибора свободного зазора, достаточного для поддержания постоянства его регулировки.

- **Не устанавливать прибор :**

- ⇒ На сквозняке, который может нарушить регулирование температуры ( Под отверстием принудительной регулируемой системы вентиляции и т.п.).
- ⇒ Под фиксированной настенной розеткой.
- ⇒ Для объема 1 в ванной комнате
- ⇒ Для объема 2, если управление командами выполняет человек, принимающий душ или ванну



Установка прибора на большой высоте над уровнем моря приведет к повышению температуры выходящего воздуха (примерно на 10°C при изменении высоты на 1000 м).



### 2) Как устанавливать прибор ?

#### 2-1) Крепление настенного держателя :

A - Version Standard - Haut ③ ④ ⑤  
B - Вариант Плинтус – Внизу ⑥ ⑦

#### 2-2) Подключение прибора : ⑧

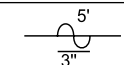
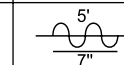
- Прибор должен быть подключен к сети питания 230 В 50 Гц.  
- Подсоединение к сети электропитания должно производиться при помощи двухжильного кабеля (Коричневый)  
- Установка должна иметь устройство отключения с расстоянием размыкания контакта по крайней мере 3 мм.  
- **Подсоединение к заземлению запрещено.**  
- Замена кабеля электропитания в случае, если он слишком короткий или поврежден, требует использование специальных инструментов и должна производиться только квалифицированным специалистом.

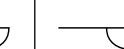
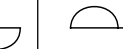
Принятые команды	Отсутствие тока	Полупериод отсутствия тока (4'57") фаза 230 В (3")	Полупериод отсутствия тока (4'53") фаза 230 В (7")	Полный полупериод 230V	Отрицательный полупериод - 115 V	Отрицательный Положительный + 115 V
Осциллоскоп Этал./Нейтраль						
Полученный режим	Комфорт	Комфорт -1°C	Комфорт -2°C	Эко	Без замерзания	Останов Разгрузка

## КАК ПОЛЬЗОВАТЬСЯ ВАШИМ АППАРАТОМ

### 1) Описание пульта управления : ⑨

- ❶ → Курсор смены режимов
- ❷ → Регулировочная ручка для установки температуры «Эко» (поз. от 1 до 8)
- ❸ → Регулировочная ручка для установки температуры «Комфорт» (поз. от 1 до 8)
- V1 → Световой указатель нагрева
- V2 → Световой указатель режима «Эко»
- V3 → Световой указатель режима «Комфорт»

### 2) Установление температуры «КОМФОРТ» ☀

Данная температура рекомендуется на периоды вашего отсутствия в жилом помещении.

- а) Установите курсор ❶ на ☀, световой указатель V3 загорается.
  - б) Установите ручку ❷ на 5, световой указатель нагрева V1 загорается, если комнатная температура ниже желаемой.
  - в) Подождите несколько часов, пока температура стабилизируется.
  - г) Если регулировка вам подходит (в случае необходимости, проверьте с помощью термометра), отметьте и запомните это положение.
- Если регулировка вам не подходит, измените регулировку и повторите пункт в).

### 3) Установление температуры «ЭКО» ☾

Данная температура рекомендуется на периоды вашего отсутствия в жилом помещении. Используйте этот режим в случае отсутствия, превышающего 2 часа.

- а) Установите курсор ❶ на ☾, световой указатель V2 загорается.
  - б) Установите ручку ❷ между 3 и 4, световой указатель нагрева V1 загорается, если комнатная температура ниже желаемого значения температуры «Эко».
  - в) Подождите несколько часов, пока температура стабилизируется.
  - г) Если регулировка вам подходит (в случае необходимости, проверьте с помощью термометра), отметьте и запомните это положение.
- Если регулировка вам не подходит, измените регулировку и повторите пункт в).

### 4) Режим «Без замерзания» ❄

Данный режим позволяет поддерживать температуру в комнате около 7°C в период вашего длительного отсутствия (обычно более суток).

- а) Установите курсор ❶ на ❄.

### 5) Световой указатель нагрева V1 :

Этот световой указатель указывает время, в течение которого аппарат нагревается. Как только температура стабилизируется, световой указатель начинает мигать. При значительном повышении температуры он гаснет.

### 6) Останов аппарата : ⏸

Для установки аппарата в состояние «Останов», установите курсор на ⏸.

## 7) Блокировка команд : ⑩

Имеется возможность заблокировать или ограничить диапазон использования ручек ② и ③, и заблокировать курсор коммутатора ① во избежание случайных ошибочных манипуляций аппарата (дети или др.).

а) Снимите аппарат с его настенного крепления.

б) На обратной стороне корпуса термостата снимите защелки Р с их креплений.

в) Выберите положение В для блокировки ручек или положение Л для ограничения диапазона использования ручек. Выберите одно из положений М для блокировки курсора в желаемом режиме.

## 8) Режим программирования : ⌚

Данный аппарат оборудован термостатом, программируемым посредством своего контрольного провода цепи управления. Он распознает следующие команды:

- КОМФОРТ : Температура, регулируемая ручкой ②
- КОМФОРТ-1 : Температура, регулируемая ручкой ③: -1°C
- КОМФОРТ-2 : Температура, регулируемая ручкой ④: -2°C
- ЭКО : Температура, регулируемая ручкой ⑤.
- БЕЗ ЗАМЕРЗАНИЯ : Поддержание комнатной температуры около 7°C
- ОСТАНОВ : Мгновенный останов аппарата (используется для разгрузки).

Для активирования режима программирования установите курсор ① на ⌚.

Таким образом, подключив контрольный провод к программатору, вы можете запрограммировать желаемые значения температур «Комфорт» и «Эко». Имеется возможность подключить к программатору несколько аппаратов, что способствует экономии энергии.

ПРИМЕЧАНИЕ: В случае отсутствия команды на контрольном проводе аппарат работает в режиме «Комфорт». Команды Без заморозки и разгрузка являются приоритетными по отношению к режимам «Эко» и «Комфорт». При переходе от режима «Комфорт» к режиму «Эко» время переключения составляет приблизительно 12 секунд.

## РЕКОМЕНДАЦИИ ДЛЯ ПОЛЬЗЫ

- Нет необходимости устанавливать прибор на максимальную мощность, температура комнаты не будет повышаться быстрее.
  - Когда вы проветриваете комнату, отключите прибор, установите курсор ① в положение ①.
  - Если вы уходите из дома на несколько часов, не забудьте понизить температуру.
- В случае отсутствия в течение : **енее 2 часов**, не изменяйте положение органов управления.  
**от 2 до 24 часов**, установите курсор ① на два деления ⌚.  
**более 24 часов или летом**, установить конвектор в положение ❄.
- Если в комнате установлено несколько конвекторов, оставьте их работать одновременно; это обеспечит поддержание постоянной температуры без дополнительных затрат электроэнергии.

## ПРЕДУПРЕЖДЕНИЯ



Не допускайте детей нажимать на переднюю панель прибора. Запрещается полностью или частично закрывать решетки прибора (передние или нижние) во избежание перегрева. Не разрешайте детям помещать различные предметы или бумагу в прибор. Все операции по обслуживанию прибора должны производиться только квалифицированным техническим персоналом.

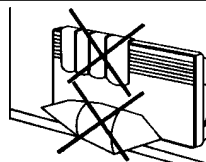

## ТЕХНИЧЕСКОЕ ОБСЛУЖИВАНИЕ

Для того чтобы сохранить рабочие характеристики конвектора необходимо примерно два раза в год очищать нижние и верхние решетки прибора от пыли при помощи щетки или пылесоса.

Необходимо также каждые пять лет вызывать квалифицированного мастера для проверки внутренних элементов прибора.

В случае сильно загрязненной атмосферы на поверхности решетки прибора может появиться грязь. Это явление происходит по причине чрезмерно загрязненного воздуха в помещениях. В таком случае рекомендуется проверять проветривание помещения (вентиляция, поступление воздуха и т.п.) и чистоту воздуха. Такие загрязнения не покрываются гарантией прибора. Обшивку прибора может быть очищена влажной тряпкой. Ни в коем случае не использовать абразивные продукты.

## В СЛУЧАЕ ВОЗНИКНОВЕНИЯ ПРОБЛЕМ

### Прибор не греет :

Убедитесь в том, что выключатели установки находятся во включенном положении, а также что ограничитель мощности (если имеется) не отключил прибор. Проверьте температуру воздуха.

### Прибор греет без остановки :

Проверьте, что прибор не находится на сквозняке.

**Прибор не следует указаниям программирующего устройства (для оснащенной модели):** Убедиться в правильном использовании программирующего устройства или проверить правильную установку K7 Program на свое место и его работу (батарейка?).

**Работа электронных приборов** с микропроцессором может быть нарушена помехами других важных приборов ( не соответствующих нормам СЕ, определяющим уровень защиты от помех). В случае возникновения проблем (термостат заблокирован...) отключить питание прибора в течение приблизительно 10 минут, чтобы перезапустить прибор.

**Если проблема возникает регулярно, обратитесь к Вашему поставщику электроэнергии чтобы проверить питание.**

## УСЛОВИЯ ГАРАНТИИ ДОКУМЕНТ ДЛЯ ПОЛЬЗОВАТЕЛЯ

*( представить это свидетельство только в случае рекламации дистрибьютору или вашему подрядчику )*

- Длительность гарантии составляет два года от даты установки или покупки и не может превышать 30 месяцев от даты изготовления в случае отсутствия оправдательных документов установки или покупки прибора.
- Гарантия покрывает замену или поставку неисправных деталей, но не возмещение убытков.
- Оплата рабочей силы и транспорта относятся на счет пользователя.
- Повреждения по причине несоответствующей установки, неправильного использования или несоблюдения приведенных в этом руководстве инструкций не покрываются гарантией.
- Представить это свидетельство только в случае рекламации дистрибьютору или вашему подрядчику, приложив к нему счет на приобретенный прибор.

ТИП ПРИБОРА\* : \_\_\_\_\_

№ СЕРИИ\* : \_\_\_\_\_

ФАМИЛИЯ И АДРЕС ПОКУПАТЕЛЯ : \_\_\_\_\_

*\*Эти сведения указаны на фирменном щитке, расположенном с левой стороны прибора.*

ПЕЧАТЬ ПОДРЯДЧИКА

THERMOR Service  
17, rue Croix Fauchet  
45140 SAINT JEAN DE LA RUELLE  
N° Azur (France) : 0 810 0 810 45  
Fax : 02 38 71 38 89  
www.thermor.fr



*The product you have just purchased has undergone numerous tests and inspections to guarantee the highest quality. Thank you for your choice and your confidence in us. We hope it will give you entire satisfaction.*

## **Some recommendations :**

- Please read the documentation before starting to install the panel heater.
- Disconnect power before working on the panel heater.
- Conserve the documentation, even after installation of the panel heater.

## **Equipment specification :** (indicated on the label of the device):

- IP24 : Equipped protected from water splashes.
- Class II : Double insulation.

# INSTALLATION OF THE PANEL HEATER

## **1) Where to install the panel heater ?** ① ②

- This equipment was designed to be installed in a residence. Please ask your distributor before using it for any other purpose.
  - The panel heater should be installed according to normal trade practice and in compliance with legislation in the relevant country (the IEE Wiring Regulations).
  - Comply with the minimum clearance distances as indicated in diagram 2 for positioning of the panel heater.
  - If your wall covering is laid on foam, a spacer the same thickness as the foam must be placed under the panel heater's support. This ensures there is free space behind the panel heater to make sure its control settings are not adversely affected.
  - **Do not install the panel heater:**
    - ⇒ In a draught likely to affect the control settings (under a fan, etc.).
    - ⇒ Under a fixed mains power socket.
    - ⇒ In volume 1 of bathrooms.
    - ⇒ In volume 2 if the controls can be operated by a person using the shower or the bath.
- Except in the UK. Please refer to the IEE Regulations 601-06-01 and 601-08-01 (BS7671).



**If the panel heater is installed at altitude the air discharge temperature will be increased (by approximately 10°C per 1000 m of altitude).**

## **2) How to install the panel heater?**



### **2-1) Mount the wall support**

- A - Standard and high version ③ ④ ⑤
- B - Plinth bottom version ⑥ ⑦

### **2-2) Connect the panel heater :** ⑧

- The panel heater must be powered with 220-240V 50Hz
- The panel heater must be connected to the mains by a 3-wire cable (Brown= Phase, Blue=Neutral, Black= Pilot wire) by means of a connection box. In humid areas such as bathrooms and kitchens the connection box must be installed at least 25 cm above the floor.
- Earthing is prohibited.
- Do not connect the pilot wire ( black ) to earth.**
- The heater must be installed by a qualified electrician in accordance with the local regulations. The heater and the pilot (black) wire must **NOT** be connected to earth. If the heater wire is damaged, it must be replaced by a qualified person to avoid hazard.
- If a pilot or piloted panel heater is protected by a 30mA differential (e.g. bathroom) the pilot wire's power supply.

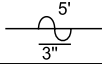
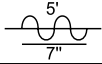
Table of commands the panel heater can receive on its pilot wire. To be measured between the pilot wire and the neutral.

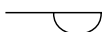
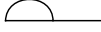
Commands Received	No current	Alternation no current (4'57 ") phase 230V (3")	Alternation no current (4'53 ") phase 230V (7")	Complete alternation 230V	Negative half-alternation-115V	Positive half-alternation +115V
Oscilloscope Réf/Neutral						
Mode obtained	Comfort	Comfort-1°C	Comfort- 2°C	Eco	Anti-freeze	Power Cut Stop

## USING THE PANEL HEATER

### 1) Description of the control unit : ☉

- ❶ → Mode switch knob.
- ❷ → ECO temperature set value adjustment knob.
- ❸ → COMFORT temperature set value adjustment knob.
- V1 → Heating light.
- V2 → ECO mode light.
- V3 → COMFORT light.

### 2) Fixing the comfort temperature : ☀

The comfort temperature that you would like while the room is occupied.

- a) Set the cursor ❶ to ☀, the heating light V3 comes on.
- b) Set the control knob ❸ to 5, the heating light V1 comes on, if the room temperature is below the required temperature.
- c) Wait a few hours until the temperature stabilizes.
- d) If the setting is satisfactory (if necessary use a thermometer to check), mark the position.  
If the setting is not satisfactory, adjust it and start again from point c.

### 3) Fixing the Eco temperature : ☾

This is the required temperature during periods when the room is unoccupied.

It is recommended that this mode should be used if the room is unoccupied for more than 2 hours.

- a) Set the cursor ❶ switch knob to ☾, the heating light V2 comes on.
- b) Adjust the control knob ❷ between 3 and 4, the heating light V1 comes on, if the ambient temperature is lower than the instruction of desired Eco temperature.
- c) Wait a few hours until the temperature stabilizes.
- d) If the setting is satisfactory (if necessary use a thermometer to check), mark the position.  
If the setting is not satisfactory, adjust it and start again from point c.

### 4) Frost-Free mode : ❄

This mode is used to keep the temperature at approximately 7°C in the room when you are absent from the house for a prolonged period (i.e. more than 24 hours).

- a) Set the cursor ❶ to ❄ .

### 5) The heating indicator : V1

This light indicates periods during which the element is heating. It flashes when the temperature is stable, and it goes off if the temperature is too high.

### 6) Switching off the device : ⏻

To set the device to the Off position, move the cursor to ⏻.

### 7) Locking the controls : 🔒

It is possible to lock or limit the range of use of thumb-wheels ❷ and ❸ and lock selector switch cursor ❶ to prevent the inadvertent manipulation of the device (by children, etc).

- a) Detach the device from its wall bracket.
- b) On the back of the thermostat box, detach pins P from their supports.
- c) Choose position B to lock the thumb-wheels or position L to limit the range of use of the thumb-wheels.  
Choose one of the positions M to lock the person in the desired mode.

## 8) Programming mode : ⌚

This device has a thermostat capable of receiving orders through its pilot wire. It recognizes the following commands:

- CONFORT (comfort) : Temperature set using the thumb-wheel ①
- CONFORT -1 (comfort -1) : Temperature set using the thumb-wheel ③ -1°C
- CONFORT -2 (comfort -2) : Temperature set using the thumb-wheel ③ -2°C
- ECO : Temperature set using the thumb-wheel ②
- HORS GEL (frost-free) : Room temperature maintained at approximately 7°C
- ARRET (Off) : Immediate stoppage of the device (used for load-shedding).

To activate the programming mode set cursor ① to ⌚.

In this way, by connecting the pilot wire to a timer, you can program your Comfort and Economy temperature periods. It is possible to connect several devices to one timer and, in this way, make energy savings.

NB: When there is no command given over the pilot wire, the device heats in the Comfort mode. HG and load-shedding commands override the Economy and Comfort modes. On changing from the Comfort mode to the Economy mode, the changeover time is approximately 12 seconds.

## RECOMMANDATIONS FOR USE

- There is no point in setting the unit to its maximum, the room temperature will not rise any faster.
- Switch the unit off by putting cursor ① to ⏻.
- Remember to lower the temperature if you go out for several hours.

If you go out for : **less than 2 hours**, do not touch the controls.

**from 2 hours to 24 hours**, set the cursor ① to ☾.

**for more than 2 hours or during the summer**, put the unit in Frost Free mode (❄️).

If you have several units in the room, let them all operate at the same time, this will give a more uniform temperature without increasing electricity consumption.

## WARNINGS



**This appliance is not intended for use by young children or infirm persons without supervision. Young children should be supervised to ensure that they do not play with the appliance, lean against the front or insert objects or paper in it.**

**Do not totally or partially block the grilles on the front or inside of the appliance, as this may cause overheating.**

**If the supply cord is damaged, it must be replaced by a service agent or similarly qualified person in order to avoid a hazard (applies to units fitted with a supply cord and plug).**

**Units fitted with a three core supply cord (brown, blue & black), must be directly connected to fixed wiring by a licensed electrician.**

**All work on the interior of the appliance must be carried out by a licensed electrician.**

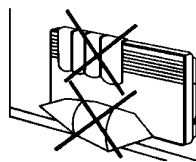

## MAINTENANCE

To maintain performances of your unit, you should clean the upper and lower grilles of the unit about twice a year using a vacuum cleaner or a brush.

Have a professional check the inside of the unit every five years.

Dirt may collect on the grille of the unit if the atmosphere is polluted. This phenomenon is due to the poor quality of the ambient air. In this case, it is recommended to check that the room is well ventilated (ventilation, air inlet, etc.), and that the air is clean. The unit will not be replaced under the guarantee because of this type of dirt.

The unit casing should be cleaned with a damp cloth, never use abrasive products.

## TROUBLE-SHOOTING

### The unit does not heat :

Check that the programmer is in COMFORT mode.

Make sure that the installation circuit breakers are switched on, or that the load shedder (if you have one) has not switched off the unit power supply. Check the air temperature in the room.

### The unit does not carry out programming orders :

Make sure that the programming unit is being correctly used (refer to its user's manual) or that the K7 Program is properly inserted in its housing and that it is operating normally (batteries?).

### The unit is permanently heating :

Make sure that it is not in a draft and that the temperature setting has not been changed.

This unit with electronic control is equipped with a microprocessor that can be disturbed by some severe mains voltage disturbances (outside EC standards defining the disturbance protection level).

If there are any problems (thermostat blocked, etc.) switch off the unit power supply (fuse, circuit breaker, etc.) for about 10 minutes to allow the unit to start again.

**Have your energy distributor check your power supply if the phenomenon occurs frequently.**

---

## WARRANTY CONDITIONS

### KEEP THIS DOCUMENT IN A SAFE PLACE

*(This certificate should only be produced if you are making a complaint, attached with the invoice of the purchase)*

- This guarantee is applicable for 2 years from the date of original purchase and shall be valid for no more than 30 months from the date of manufacture.
- Your Atlantic distributor will exchange parts shown to be defective in manufacture. The replacement parts will be free of charge but Atlantic does not accept responsibility for freight or labor charges or losses in transit.
- This guarantee excludes damage by neglect, shipping or accident and any damage due to incorrect installation, use for purposes other than those intended or failure to observe the instructions given..

UNIT TYPE\* : \_\_\_\_\_

SERIAL NUMBER\* : \_\_\_\_\_

CUSTOMER'S NAME AND ADDRESS\* : \_\_\_\_\_

\_\_\_\_\_

*\*This information is shown on the plate which can be seen on the left-side or behind the front grille of the unit.*

THERMOR Service  
17, rue Croix Fauchet  
45140 SAINT JEAN DE LA RUELLE  
N° Azur (France) : 0 810 0 810 45  
Fax : 02 38 71 38 89  
www.thermor.fr

INSTALLER'S STAMP

- \* 欢迎您选用法国赛蒙电采暖器，您购买的电采暖器在出厂前已进行了测试和检验以保证其产品质量，希望能使您使用满意
- \* 安装之前请仔细阅读本说明书
- \* 安装期间不能带电作业
- \* 安装完毕请妥善保管本说明书

## 一、采暖器简介

## 二、采暖器的安装（图1、图2）

### 1、安装位置

- 本产品专为住宅而设计，如用于其它场合，请向经销商咨询。
- 安装必须遵守规定并符合安装地所在国的现行标准。
- 本产品为二级电气防护等级，可防水溅，因而可以安装在盥洗室的二类区域；但正在洗浴的人不能操作采暖器（见图1）。
- 采暖器与周围物品之间应按照规定保持一定的距离（见图2）。
- 采暖器不要安装在：
  - 1) 空气对流处，这可能会影响采暖器的调节，也会增加运行费用（如机械通风口下等）
  - 2) 固定的电源插座下

### 2、设备的固定

- 标准型、高型：见图3、图4、图5
  - 1) 将支架置于地上（见图3）
  - 2) 定孔位，确定采暖器底部位置
  - 3) 将支架上移，并对准先定出的孔位，以确定另两个孔
  - 4) 钻孔，放入螺栓
  - 5) 安上支架
  - 6) 挂上采暖器，向右转动塑料旋钮V，固定设备（见图4）
  - 7) 连接电线
- 踢脚型、低型：见图6、图7
  - 1) 按照图6规定的标高定孔位
  - 2) 钻孔，放入螺栓
  - 3) 安上支架（见图6）
  - 4) 挂上采暖器，向右转动塑料旋钮V，固定设备（见图7）
  - 5) 连接电线

### 安装尺寸

型号	标高	高型				标准型			
		总厚 cm	总长 cm	总高 cm	A中心 距 cm	B和C中 心距 cm	总长 cm	总高 cm	A中心 距 cm
500	9.5	22	67	8	B=C=33	37	45	12	B=25.6 C=15.8
750	/					37		12	
1000	9.5	37	67	20	B=45.8 C=33	44		19.5	
1250	/					52		27	
1500	9.5	52	67	34		59		34	
1750	/					67		42	
2000	9.5	67	67	49	74	49			
型号	标高	低型				踢脚型			

功率 W	总厚 cm	总长 cm	总高 cm	A 中心 距 cm	B 和 C 中 心距 cm	总长 cm	总高 cm	A 中心 距 cm	B 和 C 中 心距 cm
500	/				B=C=15.8	67	25	22	B=C=10.5
750	9.5	59	34	19		/			
1000	9.5	67	34	27		111	25	67	
1250	/					118	25	74	
1500	9.5	89	34	49		/			
2000	9.5	103	34	64		/			

### 3、电线连接（图 8）

- 1) 采暖器电源为 220V~230V、50Hz
- 2) 电缆线为 3 芯线（棕色=火线，蓝色=中线，黑色=控制线），经接线盒与供电网连接。  
在诸如盥洗室和厨房等潮湿地点，接线盒至少应高于地面 25cm。
- 3) 禁止接地，不要将控制线（黑色）接地。
- 4) 采暖器必须由专业电工根据当地规范安装。如电源线破损，应由专业人员使用专用工具更换。

## 三、采暖器的使用

### 1、控制盒（见图 9）

为模式选择按钮  / / / /

为经济温度调节旋钮

为舒适温度调节旋钮

V1 为加热指示灯

V2 为经济模式指示灯

V3 为舒适模式指示灯

### 2、采暖器设置与调节

模式选择 所处位置	适用情况
 舒适模式	采暖季，单独正常使用
 经济模式	采暖季，室内无人时间超过2小时，但小于24小时
预设程序控制模式	整套居室采用预设程序控制系统，并在采暖季使用该控制系统
防冻模式	采暖季，室内无人时间超过24小时，但有防冻要求（如厨房、卫生间）
停止	非采暖季；或采暖季，室内无人时间超过24小时，无防冻要求

#### 一 调节舒适温度

- 1) 将模式选择按钮 拨至 ，舒适模式指示灯 V3 点亮。
- 2) 将控制旋钮 调至 5，如果房间温度低于设定温度，加热指示灯 V1 点亮。
- 3) 等待数小时，直至室内温度稳定。
- 4) 如调定的温度符合您的要求（必要时可使用温度计测量），此时旋钮 上的标识数字 即为所需温度的标记；如调定的温度不合意，请重新调节旋钮 ，需降低室温时将旋钮 向减小数字方向旋转，需提高室温时则反之，并重复步骤 3)。

#### 一 调节经济温度

- 1) 将模式选择按钮 拨至 ，经济模式指示灯 V2 点亮。

- 2) 将控制旋钮 调节至 3 与 4 之间, 如果房间温度低于设定温度, 加热指示灯 V1 点亮。
  - 3) 等待数小时, 直至室内温度稳定。
  - 4) 如调定的温度符合您的要求(必要时可使用温度计测量), 此时旋钮 上的标识数字即为所需温度的标记; 如调定的温度不合意, 请重新调节旋钮 , 需降低室温时将旋钮 向减小数字方向旋转, 需提高室温时则反之, 并重复步骤 3)。
- 防冻模式 , 房间无人超过 24 小时, 可将室内温度维持在 7℃ 左右。  
将模式选择钮 拨至
  - 加热指示灯 V1  
指示灯亮表示采暖器处于加热状态, 指示灯闪烁表示温度稳定; 指示灯熄灭表示温度高于设定值。
  - 关机操作  
将模式选择钮拨至 处, 实现关机操作。
  - 控制器的锁定(见图 10)  
可以锁定、限制使用温度调节钮, 还可锁定模式选择钮, 以免被(儿童等)意外触动。
    - 1) 将采暖器从墙支架上取下。
    - 2) 将销钉 P 从支架上取下。
    - 3) 选择位置 B 以锁定温度调节钮, 选择位置 L 以限制温度调节钮的使用范围, 选择位置 M 来锁定模式选择钮所处的运行模式。
  - 编程模式  
将模式选择钮 调至 , 进行编程控制; 将控制线接至计时器, 即可编程控制舒适和经济温度运行的时段。亦可将多个设备连接至同一计时器从而达到节能的效果。  
注意: 当没有指令输入时, 设备在舒适状态下运行。防冻指令和停机指令可强制取代经济模式和舒适模式的运行。由舒适切换至经济模式需要约 12 秒的切换时间。

#### 四、使用建议

- 无需将采暖器调至最高, 房间温度不会因此而迅速上升。
- 房间通风时, 停止使用采暖器。
- 离开房间数小时, 请调低温度。
  - 1) 不足 2 小时, 无需调节。
  - 2) 2 至 24 小时, 请在经济运行状态下运行。
  - 3) 超过 24 小时或夏季使用, 请在防冻状态下运行。
- 如果您在一个房间里装有几台采暖器, 请让其同时运行。这样室温会更加均匀而不会增加电耗。

#### 五、警告

- 不要让小孩依靠采暖器或将杂物塞进设备。
- 禁止部分或全部堵塞采暖器正面或内部的格栅, 以免出现过热危险。
- 如果电源线(及电源插头)损坏, 应由专业人员进行更换。
- 采暖器内部的任何操作只能由专业人员进行。

#### 六、产品保养

- 每年两次用吸尘器或刷子除去采暖器格栅上下部的灰尘, 以保证采暖器的性能。
- 每五年由专业人员对采暖器内部进行检验。
- 环境污染会使采暖器格栅上出现污物。这与周围的空气质量差有关。这种情况下, 应检查房间的通风是否良好(通风、空气进入等)以及空气是否纯净。由于空气质量差使采暖器格栅上出现污物, 不在保修范围之列。
- 可用湿布擦洗采暖器机身, 请勿使用腐蚀性或研磨性材料。

## 七、故障诊断

- 采暖器不热：
  - 检查程序控制器是否处在舒适状态。
  - 检查断路器及供电电源是否接通。
  - 检查室内温度是否高于设置温度。
- 采暖器不执行程序命令：
  - 检查是否正确设置程序（参照使用说明）；或程序控制器是否正确安装在防护罩内，是否运转正常（如电池等）。
- 采暖器不停加热：
  - 查看采暖器是否处于空气对流处，查看温控是否被改动。
  - 本产品为电控采暖器，使用的微处理器会受到强烈的电压干扰。出现问题时（温控器故障等），要切断电源（保险丝、熔断器等），大约 10 分钟后重新启动。
  - 若此类故障反复出现，请联系您的经销商检查供电系统。

## 八、保修

- 保修期自设备安装或购买之日起两年（请保存好收费凭证）
- 保修包括更换或提供被认为损坏的零件（非正常使用除外）但无损害赔偿
- 由于不符合标准的安装，不正常使用或不遵照上述说明书规定造成的损坏及人为损坏不在保修范围内

### 注意：

本产品必须由我公司认可的技术人员安装。由于不正确的安装或操作所产生的误用或故障，不在保修范围内。如果用户擅自改动了产品后出现故障，亦不在保修范围内。

在此有必要声明：

一定要请我公司授权的技术人员检查故障，而且只有我公司授权的技术人员有权修理或更换采暖器或其部件。对由于错误的安装而导致故障所进行的修理，用户要交纳一定的费用。

生产商：法国赛蒙(CEET)公司

中国总代理：北京西狄亚公司

邮编：100088

电话：010-62023288

传真：010-62023203

## 保修卡

设备型号		设备编号	
安装或购买日期		客户姓名	
客户地址			
客户电话		邮编	
经销单位名称			

请客户保留此联，持此联及收费凭证维修。