

GEBRUIKSAANWIJZING BEDRADE BEDIENING KC-03 SPS



SPECIFICATIE :

Model : KC – 03 SPS

Voltage : DC 5V / DC 12 V

Gebruik omgeving vochtigheid : RH 40% ~ RH 90%

Gebruik omgevingstemperatuur : van -5°C tot + 43 °C

Draadtype verbinding (afgeschermd) : 0,75 – 1,25 mm² max. lengte <= 50 m.

EIGENSCHAPPEN EN FUNCTIES BEDRADE BEDIENING

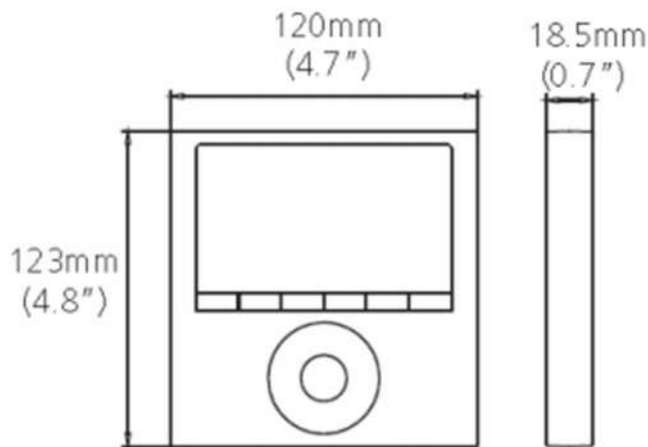

LCD scherm

4 manieren om bedrading aan te sluiten wat de installatie vereenvoudigt

Kamer °t vermelding

Alarmcode vermelding indien deze zicht voordoet , behulpzaam voor service

Wekelijkse klok instelling

Instelbare functies :

Modus : auto / koelen / ontvochtigen / verwarmen / ventilator

Ventilator snelheid : auto / laag / medium / hoog

Swing instelling (niet op alle modellen toepasbaar)

Tijdsinstelling aan / uit

Wekelijkse klok instelling

“ VOELER “ : kamertemperatuur gemeten op binnenunit **of** bediening

Kinderslot

Klok : uur aanduiding

“ SCHERM “ (niet op alle modellen van toepassing) : naar boven of beneden scrollen van het display

SYMBOLEN OP DISPLAY VAN DE BEDRADE BEDIENING

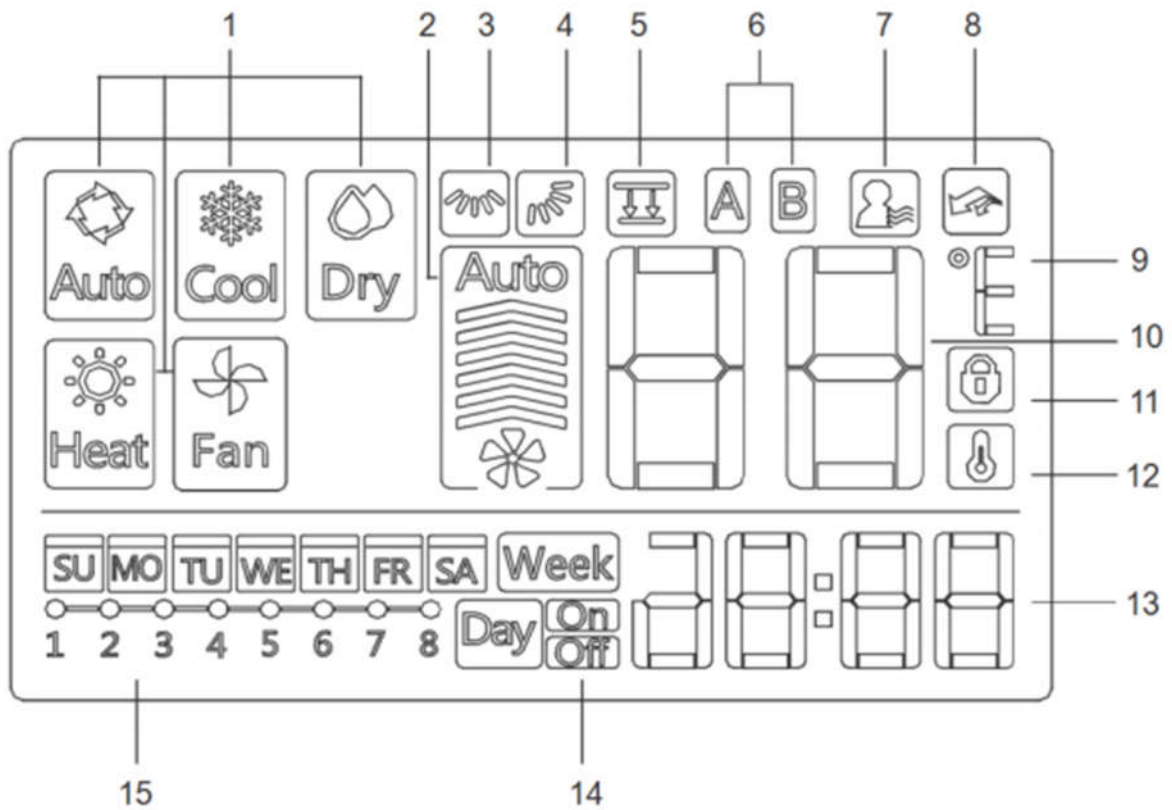

1) Werking modus indicatie

2) Ventilator snelheid indicatie

3) Links – rechts swing indicatie

4) Boven – beneden swing indicatie

5) “ Scherm “ indicatie

6) Hoofd en tweede unit indicatie

7) “ Voeler “ indicatie

8) Turbo functie indicatie

9) °C / °F indicatie

10) Temperatuur display

11) Kinderslot indicatie

12) Kamer °t indicatie

13) Klok (uur) display

14) Aan / uit tijdstelling

15) Week instelling display

BENAMING DRUKTOETSEN OP BEDRADE BEDIENING

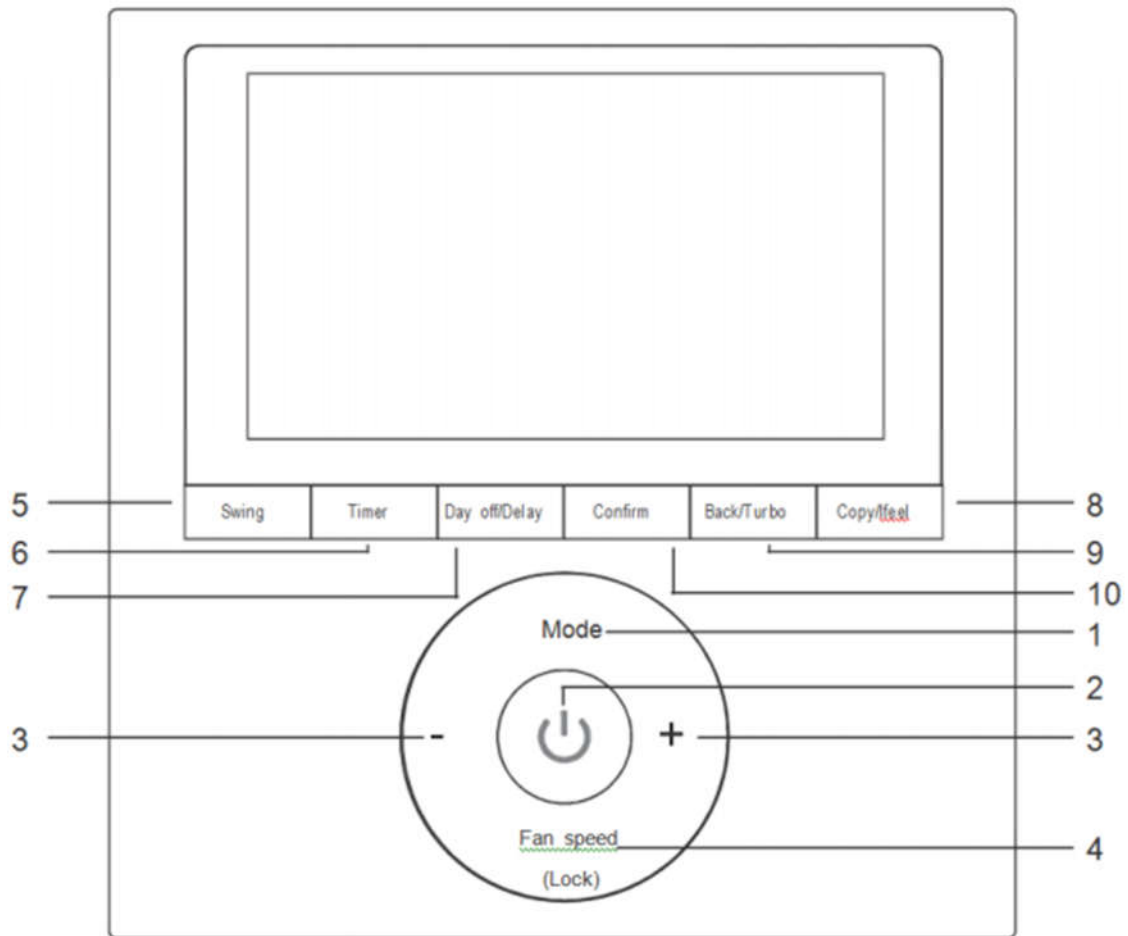

1) Werking modus toets

6) Tijdinstelling toets

2) Aan – uit (power) toets

7) Dag uit / uitstel aan

3) Aanpassen met + of – toets

8) Kopieer / “ Voeler “ toets

4) Ventilator snelheid toets

9) Terug / Turbo toets

5) Swing toets

10) Bevestiging (enter) toets

IN DIENST STELLING BEDRADE BEDIENING / EERSTE GEBRUIK

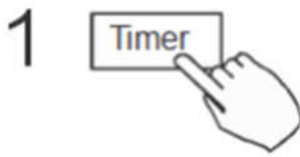

Druk Timer toets voor 3 seconden of meer tot display knippert

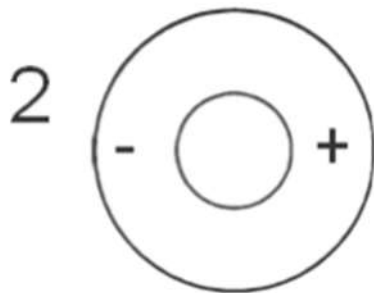

Druk toets + of – om de datum in te stellen ; de geselecteerde dag zal knipperen

Als je terug op 'timer' drukt of geen enkele andere toets aanraakt gedurende 10 sec. wordt de instelling opgeslagen. Volgende stap gaat naar uur instelling door de + of – toets in te drukken ; een druk is 1 minuut , bij continu drukken zullen de minuten snel op- of aflopen.

Na deze instellingen terug op 'timer' drukken om te bevestigen of geen enkele andere toets aanraken gedurende 10 sec. voor automatische opslag gegevens.

GEBRUIK VAN DE BEDRADE BEDIENING

Op en afzetten toestel (on-off):



Druk op

Keuze modus toestel :

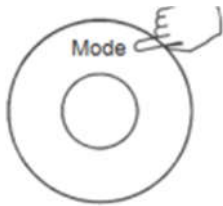

Druk 'mode' toets om modus in te stellen:



Setpunt temperatuur instelling :

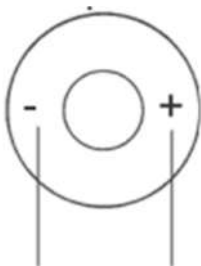

Druk + of – toets om gewenste kamer °t in te stellen (17° –30° C)

LAGER HOGER

Ventilator snelheid instellen :

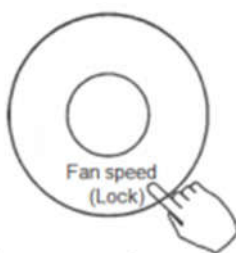

Druk 'fan speed ' toets om de gewenste snelheid in te stellen (deze toets kan niet bediend worden in modus 'auto' of 'dry' (ontvochten))

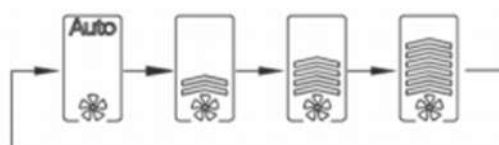

Bedrade bediening temperatuur sensor selectie :

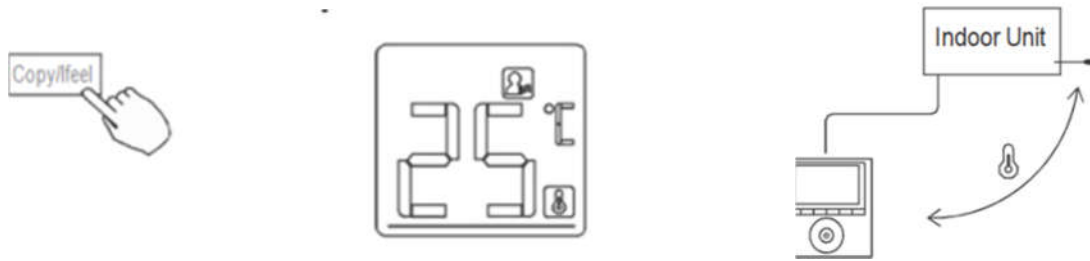

Druk ' I feel ' (voeler) toets om de omgevingstemperatuur te detecteren via de binnenunit of de bedrade bediening.

Als  verschijnt op het display wordt de temperatuur gecontroleerd door de bedrade bediening !

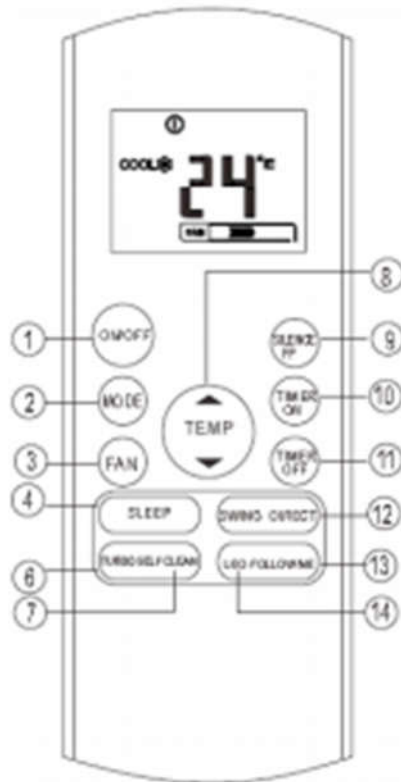

1) ON-OFF toets : aan – en uitzetten toestel

2) MODE toets : bij elke druk op de toets wijzigt de gebruiksmodus van het toestel :

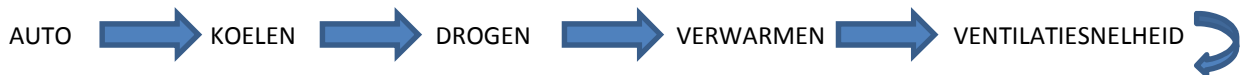

3) VENTILATIE (FAN) toets : selectie snelheid in 4 stappen



4) SLAAP (SLEEP) toets : activeert of schakelt de slaap functie uit. Het systeem houdt de meest comfortabele temperatuur aan en bespaart energie. Deze functie is enkel van toepassing in de koel - , verwarming – of automatische (AUTO) mode

Opmerking : wanneer een van de toetsen MODE / FAN / ON-OFF wordt ingedrukt wordt de slaap functie uitgeschakeld.

((5) optionele toets : FRESH)



6) TURBO toets : activeert of schakelt de Turbo functie uit. Deze functie laat het toestel toe om in de kortst mogelijke tijd de ingestelde koel – of verwarming °t te bereiken (sommige toestellen ondersteunen deze functie niet waardoor dit commando niet wordt uitgevoerd)

((7) optionele toets : SELF CLEAN)

8) "TEMP" OMHOOG / OMLAAG toets : verhogen / verlagen van de gewenste temperatuur bij elke druk met steeds 1 graad tot max. 30°C in verwarmen / 17°C in koelen

9) STIL – VORSTBESCHERMING (SILENCE/FP) toets : activeren of uitschakelen stille functie door 2 sec. op deze toets te drukken.

Wanneer de STILLE functie geactiveerd wordt zal de compressor van de buitenunit en de ventilator van de binnenunit op laag toerental blijven draaien zodat het geluid naar het laagste niveau wordt gebracht in de kamer. De nominale capaciteit van het toestel wordt hierdoor eveneens beperkt waardoor het koel- of verwarmingsvermogen onvoldoende kan zijn en /of het bereiken van de ingestelde temperatuur langer kan duren.

De vorstbescherming (FP) functie kan enkel geactiveerd worden in de verwarmingsmodus; de unit zal opstarten vanaf een temperatuur van 8°C ; op het scherm van de afstandsbediening zal "FP" te zien zijn. Wanneer tijdens deze modus de toetsen ON/OFF, SLEEP , FP , MODE , FN , TEMP worden gebruikt wordt de FP functie uitgeschakeld !

10) TIJD AAN (TIMER ON) toets : indrukken van deze toets zal de automatische 'AAN' functie activeren ; elke druk op de toets betekent 30 min. Wanneer de instelling 10 uur bereikt zal elke druk 60 min. bedragen. Uitschakelen van het systeem door de timer terug op 0.0 in te stellen.

10) TIJD AAN (TIMER ON) toets : indrukken van deze toets zal de automatische 'AAN' functie van de unit activeren ; elke druk op de toets betekent 30 min. Wanneer de instelling 10 uur bereikt zal elke druk 60 min. bedragen. Uitschakelen van het systeem door de timer terug op 0.0 in te stellen.

11) TIJD UIT (TIMER OFF) toets : indrukken van deze toets zal de automatische 'UIT' functie van de unit activeren ; elke druk op de toets betekent 30 min. Wanneer de instelling 10 uur bereikt zal elke druk 60 min. bedragen. Uitschakelen van het systeem door de timer terug op 0.0 in te stellen.

12) UITBLAAS KLEP (SWING) toets : activeert de automatische op – en neerwaartse (swing) beweging van de uitblaasklep ; met de DIRECT toets wordt de bewegingshoek bij elke druk met 60° veranderd en vastgezet .





13) VOLG MIJ (FOLLOW ME) toets : bij indrukken van de toets wordt de " volg mij " functie geactiveerd (op het scherm wordt de huidige kamer °t getoond op de locatie waar de

bediening zich bevindt). Om de 3 min. stuurt de bediening een signaal naar de unit om de temperatuur instelling aan te passen indien nodig. De functie wordt uitgeschakeld door terug op de 'follow me' toets te drukken of automatisch als de unit gedurende 7 min. geen signaal meer ontvangt.

14) LICHT (LED) toets : activeert of schakelt het LED display op de unit uit door de toets in te drukken (1 x voor het activeren , 1 x voor het doven)

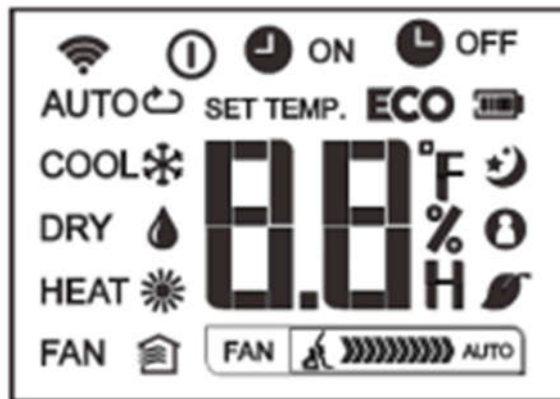
SCHERM INDICATIE & SYMBOLEN



Automatische mode 

Koelen 

Verwarmen 

Ontvochtigen 

Ventilator snelheid laag, midden, hoog, automatisch 



Zenden signaal 

Timer aan /uit



°T instelling / timer instelling



Aan / Uit



Batterij spanning



Volg mij functie aan



Slaap functie aan



Stille functie aan



THERMO COMFORT

www.thermocomfort.be

info@thermocomfort.be

Paardenmarkt 83 B 2000 Antwerpen T 03 231 88 84 F 03 231 01 74